

ბიზნესისა და ტექნოლოგიების აკადემია

კატალოგი 2025-26





ბიზნესისა და ტექნოლოგიების აკადემიის რექტორი ბიზნესის ადმინისტრირების დოქტორი სოფიო მაჭარაშვილი

კეთილი იყოს თქვენი მოზრძანება ბიზნესისა და ტექნოლოგიების აკადემიაში!



თქვენ მიერ არჩეული ავტორიზებული პროფესიული საგანმანათლებლო დაწესებულება უზრუნველყოფს განათლებისა და სწავლების მაღალ ხარისხს, ასევე თითოეული სტუდენტისთვის ძალიან მნიშვნელოვანს – აკადემიურ თავისუფლებას!

აკადემიაში გეძლევათ შანსი, მიიღოთ ღრმა პროფესიული ცოდნა და თანამედროვე სტანდარტების შესაბამისი განათლება, რათა დაიმკვიდროთ ღირსეული ადგილი საზოგადოებაში.

პროფესიული განათლების სრულყოფილად დაუფლებისთვის უმნიშვნელოვანესია პრაქტიკული ნაწილიც, აკადემია დიდ ყურადღებას აქცევს პარტნიორი კომპანიების რეპუტაციასა და მასშტაბურობას, სწორედ ამიტომ გეძლევათ შესაძლებლობა პრაქტიკული ნაწილი შეისწავლოთ საქართველოში წამყვან კომპანიებში, ურთიერთობა გქონდეთ უშუალოდ დამსაქმებლებთან.

აქ სტუდენტებს გელით საინტერესო და მრავალფეროვანი სტუდენტური ცხოვრება, ხოლო მასწავლებლებს – კომფორტული სამუშაო გარემო!



ზოგადი ინფორმაცია



სახელწოდება: შპს ბიზნესისა და ტექნოლოგიების აკადემია



საქმიანობის სამართლებრივი ფორმა: შპს



მისამართი: ქ. თბილისი, წერონისის ქ. 208



განყოფილებები: ქ. თბილისი, ც. დადიანის ქ. N28,
გურამ ქუთათელაძის I, გასასვლელი N10
ქ. საჩხერე გომართელის N50ა, 52



ტელეფონი: 2 24 95 57; 593 30 32 11; 574 00 80 80



ვებ გვერდი: www.bta.edu.ge,
ელექტრონული ფოსტა: btaedu@yahoo.com

საკუთარი შენობები



განყოფილება N1

ქ. თბილისი. წერონისის N208



განყოფილება N2

ქ. თბილისი. ც.დადიანის ქ. N208



განყოფილება N3

ქ. თბილისი. გურამ ქუთათელაძის I,
გასასვლელი N10



განყოფილება N4

ქ.საჩხერე გომართელის N50ა, 52

კატალოგის თემატური ბლოკები

1

აკადემიის
მისია და
სტრატეგიული
განვითარება

2

პროფესიული
საგანმანათლებლო
პროგრამები

3

პროფესიული
მომზადების/
გადამზადების
პროგრამები

4

განხორციელებული
პროექტები,
წარმატების
მაგალითები

5

სასწავლო პროცესი
და სტუდენტური
ცხოვრება

6

დასაქმების
ხელშეწყობა,
ადგილობრივი და
საერთაშორისო
თანამშროლობა



აკადემიის
მისია და სტრატეგიული განვითარება



დაწესებულების მისია!



მრავალპროფილური საგანმანათლებლო საქმიანობა, მომხმარებლებისათვის ინოვაციური მიდგომებით მაღალი ხარისხის სასწავლო-სამუშაო პროცესების შეთავაზება. აკადემიის მისწრაფებაა პროფესიული განათლების ხარისხის უზრუნველყოფა, ადამიანური კაპიტალის უწყვეტი განვითარება, რაც განსაზღვრავს მის როლს ეროვნულ და საერთაშორისო სივრცეში..



დაწესებულების ხედვა!



2025 წელს აღიარებულ იქნას ხარისხთან ასოცირებულ პროფესიულ საგანმანათლებლო დაწესებულებად, რასაც დაწესებულების წარმატებაზე და პროფესიონალიზმზე ორიენტირებული მტკიცე გუნდი და მრავალფეროვანი პარტნიორობა განაპირობებს..

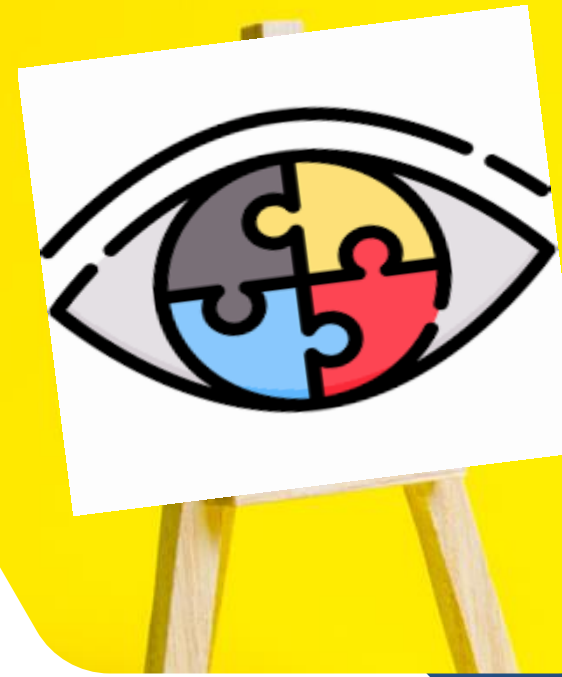

დაწესებულების ღირებულებები!



განათლების ხელმისაწვდომობა;
განვითარებისკენ სწრაფვა;
სამართლიანობა;
პიროვნებაზე ორიენტირებულობა;
პროფესიონალიზმი და რეპუტაციაზე ზრუნვა





პროფესიული საგანმანათლებლო პროგრამები



ამჟამად BTA ახორციელებს შრომის ბაზარზე მოთხოვნად პროფესიულ საგანმანათლებლო პროგრამებს



საბაჟო საქმე



შრომის უსაფრთხოებისა და გარემოსდაცვითი ტექნოლოგიები



Front and დეველოპერი (ინტეგრირებული/არაინტეგრირებული)



ადმინისტრაციული სერვისები (ინტეგრირებული/არაინტეგრირებული)



ტვირთების ექსპედიტორები (ინტეგრირებული/არაინტეგრირებული)



საექთნო განათლება



ინფორმაციის ტექნოლოგიები



ადმზრდელი



ფარმაცია(სააფთიაქო)



ელექტროობა



რკინაბეტონის სამუშაოთა შემსრულებელი (დუალური)



ვებტექნოლოგიები(ინტეგრირებული/არაინტეგრირებული) მიღევად რეჟიმში

შრომის უსაფრთხოებისა და გარემოსდაცვითი ტექნოლოგიები

- პროგრამის განხორციელების ადგილი: ქ.თბილისი, წერონისის ქ. N 208; გურამ ქუთათელაძის I, გასასვლელი N10 ; ქ.საჩხერე, ივ.გომართელის ქ.50ა,52
მისანიჭებელი კვალიფიკაცია ქართულ და ინგლისურ ენაზე - უმაღლესი პროფესიული კვალიფიკაცია შრომის უსაფრთხოებისა და გარემოსდაცვით ტექნოლოგიებში / Higher Vocational Qualification in Occupational Safety and Environmental Technology
- დაშვების წინაპირობა - სრული ზოგადი განათლება
- კრედიტების რაოდენობა და ხანგძლივობა: „შრომის უსაფრთხოებისა და გარემოსდაცვითი ტექნოლოგიების პროფესიული საგანმანათლებლო პროგრამა მოიცავს - 120 კრედიტს;



კურსდამთავრებულს შეუძლია:

შეადგინოს უსაფრთხოებისა და ჯანმრთელობის დაცვის, გარემოსდაცვითი გეგმა

შეიმუშაოს და განაახლოს პროცედურები და ინსტრუქციები

შეაფასოს პროფესიული დაზიანებები და აკონტროლოს რისკი

შეაფასოს, გააკონტროლოს და განსაზღვროს ქიმიური და ბიოქიმიური საფრთხეების პრევენციული ზომები

დაიცვას ელექტროუსაფრთხოებისა და სახანძრო უსაფრთხოების წესები

განახორციელოს ევაკუაციის პროცესები

გაწიოს პირველადი გადაუდებელი დახმარება

გაატაროს საფრთხეების პრევენციისა და რისკების შემცირების ღონისძიებები

აკონტროლოს სამუშაო ადგილზე ადამიანთა და სამსახურებრივი ტრანსპორტის უსაფრთხოდადაადგილება

შეაფასოს გარემოზე, ეკონომიკასა და საზოგადოებაზე კლიმატის ცვლილებით გამოწვეული ზემოქმედების გავლენა

განახორციელოს გარემოსდაცვითი სისტემის აუდიტი და მონიტორინგი

დაგეგმოს უსაფრთხო სასმელი წყლის დაცვისა და გამოყენების ნორმების დაცვით მოქმედება

აკონტროლოს წყლის წყაროების დაბინძურება

აკონტროლოს ატმოსფერული ჰაერის დაბინძურება და ჰაერში გაფრქვევის შემცირება.



პროგრამის დასრულების შედეგ გაიცემა სახელმწიფოს მიერ აღიარებული
ორენოვანი დიპლომი დანართით.

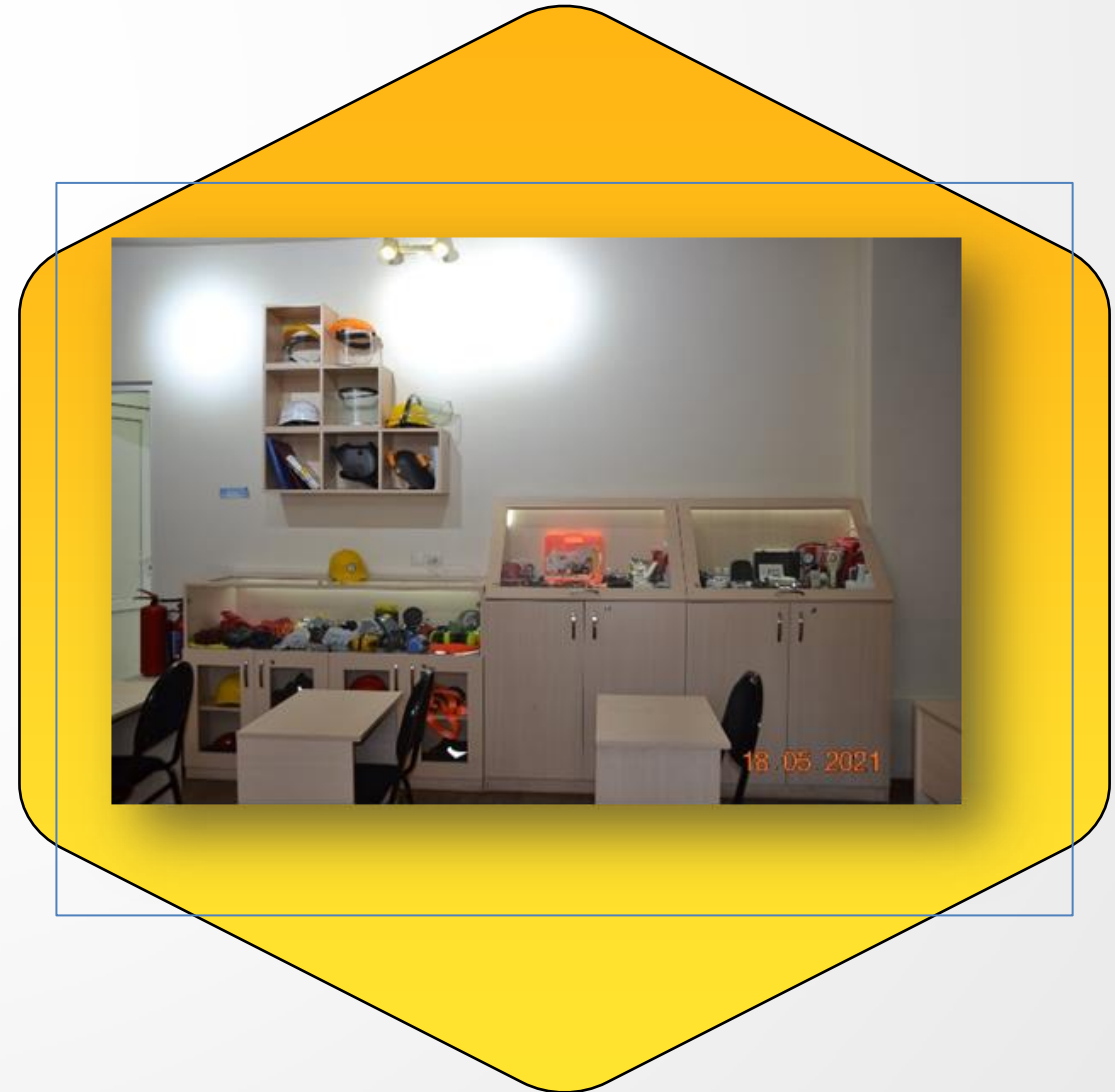

საბაჟო საქმე

- ◆ პროგრამის განხორციელების ადგილი: ქ.თბილისი, ც.დადიანის ქ.28
მისანიჭებელი კვალიფიკაციები ქართულ და ინგლისურ ენაზე:
მაღლესი პროფესიული კვალიფიკაცია საბაჟო საქმეში /
Higher Vocational Qualification in Customs Study
- ◆ დაშვების წინაპირობა - სრული ზოგადი განათლება
- ◆ კრედიტების რაოდენობა და ხანგძლივობა: „პროფესიული საგანმანათლებლო პროგრამის კვალიფიკაციის მისანიჭებლად პროფესიულმა სტუდენტმა უნდა დააგროვოს ჯამურად 93 კრედიტი. პროგრამა მოიცავს 3 ზოგადი მოდულს - ჯამური 11 კრედიტის მოცულობით და 16 პროფესიულ მოდულს ჯამური 82 კრედიტის მოცულობით



კურსდამთავრებულს შეუძლია:



განახორციელოს საბაჟო ზედამხედველობა;



გააკონტროლოს ფიზიკური პირი;



გააკონტროლოს სატრანსპორტო საშუალებები;



განსაზღვროს საქონლის წარმოშობის ქვეყანა და საბაჟო ღირებულება;



განსაზღვროს საქონლის წარმოშობის ქვეყანა და საბაჟო ღირებულება;



განსაზღვროს საბაჟო პროცედურა/რეექსპორტი და გაუკეთოს ადმინისტრირება საბაჟო გადასახდელებს;



განახორციელოს საბაჟო დეკლარირება;



განახორციელოს საბაჟო გაფორმება;



განახორციელოს სასაზღვრო საკარანტინო კონტროლი;



განახორციელოს არასატარიფო ღონისძიებები;



განახორციელოს საბაჟო სამართალდარღვევის საქმის წარმოება



პროგრამის დასრულების შედეგ გაიცემა სახელმწიფოს მიერ აღიარებული
ორენოვანი დიპლომი დანართით.



აღმზრდელი

- პროგრამის განხორციელების ადგილი: ქ.თბილისი, წერონისის ქ. N208
გურამ ქუთათელაძის I, გასასვლელი N10 , საჩხერე, ივ.გომართელის ქ. 50ა, 52
მისანიჭებელი კვალიფიკაცია: პროგრამის დასრულების შედეგად პირს მიენიჭება
უმაღლესი პროფესიული კვალიფიკაცია სკოლამდელ აღზრდაში/
Higher Vocational Qualification in Preschool Education
- დაშვების წინაპირობა - სრული ზოგადი განათლება
- მოცულობა და ხანგძლივობა: აღმზრდელის პროფესიული საგანმანათლებლო პროგრამა მოიცავს
3 ზოგად სავალდებულო მოდულის, ჯამში 11 კრედიტის მოცულობით და 24 სპეციალიზაციის
პროფესიულ /დარგობრივ მოდულის, ჯამში 105 კრედიტის მოცულობით, პროფესიულ
კვალიფიკაციის მისანიჭებლად სტუდენტმა უნდა დააგროვოს ჯამურად 116 კრედიტი.



კურსდამთავრებულს შეუძლია:



ადრეული და სკოლამდელი ასაკის ბავშვის ჰოლისტური განვითარება, მათი ასაკობრივი თავისებურებების, ინტერესების, ინდივიდუალური შესაძლებლობების გათვალისწინებით;



მრავალფეროვანი, მასტიმულირებელი საგანმანათლებლო და სააღმზრდელო პროცესის დაგეგმვა და მართვა;

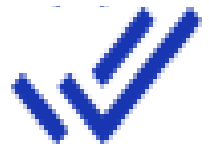

ბავშვის განვითარების ხელშემწყობი სტრატეგიების გამოყენება;



წარმატებული, უსაფრთხო, მხარდამჭერი სააღმზრდელო გარემოს შექმნა.



პროგრამის დასრულების შედეგ გაიცემა სახელმწიფოს მიერ აღიარებული ორენოვანი დიპლომი დანართით.



FRONT-END დეველოპმენტი



პროგრამის განხორციელების ადგილი: ქ.თბილისი, ც.დადიანის N28;
მისანიჭებელი კვალიფიკაცია ქართულ და ინგლისურ ენაზე - საშუალო
პროფესიული კვალიფიკაცია Front-end
დეველოპმენტში; Secondary Vocational Qualification in Front-end Development

დაშვების წინაპირობა: სრული ზოგადი განათლება

კრედიტების რაოდენობა და ხანგრძლივობა: პროფესიული საგანმანათლებლო პროგრამა ითვალისწინებს 10 პროფესიულ მოდულს ჯამური 51 კრედიტის მოცულობით და 3 ზოგად მოდულს ჯამური 9 კრედიტის მოცულობით. Front-end დეველოპმენტში საშუალო პროფესიული კვალიფიკაციის მისანიჭებლად საჭიროა ჯამურად 60 კრედიტის დაგროვება.
„მოდულების, ქართული ენა A2, B1 გავლა სავალდებულოა მხოლოდ იმ ჩარიცხული პირებისთვის, რომლებსაც არ უდასტურდებათ ქართული ენის კომპეტენცია. .

კურსდამთავრებულს შეუძლია:

- შექმნას ვებ გვერდის მომხმარებლის ინტერფეისი;
- შექმნას ინტერაქტიული ვებ გვერდი;
- განახორციელოს ვებ გვერდის ოპტიმიზაცია;
- განახორციელოს ვებ პროექტის ვერსიების კონტროლი;
- უზრუნველყოს საკუთარი პროფესიული განვითარება.



BTA ვებტექნოლოგიების სასწავლო-საწარმო: <https://wds.ge/>

პროგრამის დასრულების შედეგ გაიცემა სახელმწიფოს მიერ აღიარებული ორენოვანი დიპლომი დანართით.

FRONT-END დეველოპმენტი (ინტეგრირებული)



- პროგრამის განხორციელების ადგილი: ქ.თბილისი, ც.დადიანის N28; მისანიჭებელი კვალიფიკაცია ქართულ და ინგლისურ ენაზე - საშუალო პროფესიული კვალიფიკაცია Front-end დეველოპმენტში; Secondary Vocational Qualification in Front-end Development
- დაშვების წინაპირობა: საბაზო განათლება
- კრედიტების რაოდენობა და ხანგრძლივობა: ინტეგრირებული პროფესიული საგანმანათლებლო პროგრამა ითვალისწინებს 10 პროფესიულ მოდულს ჯამური 51 კრედიტის მოცულობით და 2 ზოგად მოდულს ჯამური 7 კრედიტის მოცულობით, 6 ინტეგრირებულ ზოგად მოდულს ჯამურად 30 კრედიტის ოდენობით, Front-end დეველოპმენტში საშუალო პროფესიული კვალიფიკაციის მისანიჭებლად საჭიროა ჯამურად 88 კრედიტის დაგროვება.
„მოდულების, ქართული ენა A2, B1 გავლა სავალდებულოა მხოლოდ იმ ჩარიცხული პირებისთვის, რომლებსაც არ უდასტურდებათ ქართული ენის კომპეტენცია. .“

კურსდამთავრებულს შეუძლია:

- შექმნას ვებ გვერდის მომხმარებლის ინტერფეისი;
- შექმნას ინტერაქტიული ვებ გვერდი;
- განახორციელოს ვებ გვერდის ოპტიმიზაცია;
- განახორციელოს ვებ პროექტის ვერსიების კონტროლი;
- უზრუნველყოს საკუთარი პროფესიული განვითარება.



BTA ვებტექნოლოგიების სასწავლო-საწარმო: <https://wds.ge/>

პროგრამის დასრულების შედეგ გაიცემა სახელმწიფოს მიერ აღიარებული ორენოვანი დიპლომი დანართით.

ადმინისტრაციული სერვისები



- ◆ პროგრამის განხორციელების ადგილი: ქ.თბილისი, წერონისის ქ. 208; ც.დადიანის N28; მისანიჭებელი კვალიფიკაცია ქართულ და ინგლისურ ენაზე - საშუალო პროფესიული კვალიფიკაცია ადმინისტრაციულ სერვისებში; Secondary Vocational Qualification in Administrative Services
- ◆ დაშვების წინაპირობა: სრული ზოგადი განათლება

- ◆ კრედიტების რაოდენობა და ხანგრძლივობა: პროფესიული საგანმანათლებლო პროგრამა ითვალისწინებს 14 პროფესიულ მოდულს ჯამური 55 კრედიტის მოცულობით და 6 ზოგად მოდულს ჯამური 15 კრედიტის მოცულობით. ადმინისტრაციულ სერვისებში საშუალო პროფესიული კვალიფიკაციის მისანიჭებლად საჭიროა ჯამურად 70 კრედიტის დაგროვება

„მოდულების, ქართული ენა A2, B1 გავლა სავალდებულოა მხოლოდ იმ ჩარიცხული პირებისთვის, რომლებსაც არ უდასტურდებათ ქართული ენის კომპეტენცია. .

კურსდამთავრებულს შეუძლია:



- დაგეგმოს შეხვედრები და მივლინებები;
- მართოს ორგანიზაციის დოკუმენტბრუნვა;
- მართოს ორგანიზაციის შესყიდვები და მომარაგება;
- გააფორმოს დოკუმენტების რეკვიზიტები და ბლანკები;
- მოამზადოს დოკუმენტები არქივისთვის;
- მოამზადოს დოკუმენტების პროექტები;
- აწარმოოს მიმოწერა სხვადასხვა საკითხებზე;
- დაგეგმოს პერსონალის/ადამიანური რესურსების მართვის საკითხები

პროგრამის დასრულების შედეგ გაიცემა სახელმწიფოს მიერ აღიარებული ორენოვანი დიპლომი დანართით.

ადმინისტრაციული სერვისები (ინტეგრირებული)



◆ პროგრამის განხორციელების ადგილი: ქ.თბილისი, ც.დადიანის N28;
მისანიჭებელი კვალიფიკაცია ქართულ და ინგლისურ ენაზე - - საშუალო
პროფესიული კვალიფიკაცია ადმინისტრაციულ სერვისებში; Secondary
Vocational Qualification in Administrative Services

◆ დაშვების წინაპირობა: საბაზო განათლება

◆ კრედიტების რაოდენობა და ხანგრძლივობა: ინტეგრირებული პროფესიული საგანმანათლებლო პროგრამა ითვალისწინებს 14 პროფესიულ მოდულს ჯამური 55 კრედიტის მოცულობით და 2 ზოგად მოდულს ჯამური 7 კრედიტის მოცულობით, 6 ინტეგრირებულ ზოგად მოდულს ჯამურად 30 კრედიტის ოდენობით. ადმინისტრაციულ სერვისებში საშუალო პროფესიული კვალიფიკაციის მისანიჭებლად საჭიროა ჯამურად 92 კრედიტის დაგროვება
„მოდულების, ქართული ენა A2, B1 გავლა სავალდებულოა მხოლოდ იმ ჩარიცხული პირებისთვის, რომლებსაც არ უდასტურდებათ ქართული ენის კომპეტენცია. .

კურსდამთავრებულს შეუძლია:



- დაგეგმოს შეხვედრები და მივლინებები;
- მართოს ორგანიზაციის დოკუმენტბრუნვა;
- მართოს ორგანიზაციის შესყიდვები და მომარაგება;
- გააფორმოს დოკუმენტების რეკვიზიტები და ბლანკები;
- მოამზადოს დოკუმენტები არქივისთვის;
- მოამზადოს დოკუმენტების პროექტები;
- აწარმოოს მიმოწერა სხვადასხვა საკითხებზე;
- დაგეგმოს პერსონალის/ადამიანური რესურსების მართვის საკითხები

პროგრამის დასრულების შედეგ გაიცემა სახელმწიფოს მიერ აღიარებული ორენოვანი დიპლომი დანართით.

ტვირთების ექსპედირება



- ◆ პროგრამის განხორციელების ადგილი: ქ.თბილისი, წერონისის ქ. 208; ც.დადიანის N28; მისანიჭებელი კვალიფიკაცია ქართულ და ინგლისურ ენაზე - საშუალო პროფესიული კვალიფიკაცია ტვირთების ექსპედირებაში; Secondary Vocational Qualification in Freight forwarding
- ◆ დაშვების წინაპირობა: სრული ზოგადი განათლება
- ◆ კრედიტების რაოდენობა და ხანგრძლივობა: პროფესიული საგანმანათლებლო პროგრამა ითვალისწინებს 7 პროფესიულ მოდულს ჯამური 81 კრედიტის მოცულობით და 3 ზოგად მოდულს ჯამური 9 კრედიტის მოცულობით. ტვირთების ექსპედირებაში საშუალო პროფესიული კვალიფიკაციის მისანიჭებლად საჭიროა ჯამურად 90 კრედიტის დაგროვება.
„მოდულების, ქართული ენა A2, B1 გავლა სავალდებულოა მხოლოდ იმ ჩარიცხული პირებისთვის, რომლებსაც არ უდასტურდებათ ქართული ენის კომპეტენცია. .“

კურსდამთავრებულს შეუძლია:



აღწეროს ექსპედიციების საწარმოს ორგანიზაციული სტრუქტურა და ოპერაციები;



აღწეროს ტვირთების ექსპედიციებასთან დაკავშირებული კანონმდებლობა და რეგულაციები;



დაგეგმოს სატრანსპორტო-საექსპედიტორო საქმიანობა;



მოამზადოს სატრანსპორტო-საექსპედიტორო საქმიანობის განხორციელებისთვის საჭირო დოკუმენტაცია;



განახორციელოს სატრანსპორტო-საექსპედიტორო საქმიანობა;



აკონტროლოს ტვირთის გადაზიდვა;



აკონტროლოს სატრანსპორტო-საექსპედიტორო საქმიანობის ხარისხი.



პროგრამის დასრულების შედეგ გაიცემა სახელმწიფოს მიერ აღიარებული ორენოვანი დიპლომი დანართით.

ტვირთების ექსპედირება (ინტეგრირებული)



პროგრამის განხორციელების ადგილი: ქ.თბილისი, ც.დადიანის N28;
მისანიჭებელი კვალიფიკაცია ქართულ და ინგლისურ ენაზე - - საშუალო
პროფესიული კვალიფიკაცია ტვირთების ექსპედირებაში; Secondary
Vocational Qualification in Freight forwarding

დაშვების წინაპირობა: საბაზო განათლება

კრედიტების რაოდენობა და ხანგრძლივობა: პროფესიული საგანმანათლებლო პროგრამა ითვალისწინებს 7 პროფესიულ მოდულს ჯამური 81 კრედიტის მოცულობით და 2 ზოგად მოდულს ჯამური 7 კრედიტის მოცულობით. 6 ინტეგრირებულ ზოგად მოდულს ჯამურად 30 კრედიტის ოდენობით . ტვირთების ექსპედირებაში საშუალო პროფესიული კვალიფიკაციის მისანიჭებლად საჭიროა ჯამურად 118 კრედიტის დაგროვება.

„მოდულების, ქართული ენა A2, B1 გავლა სავალდებულოა მხოლოდ იმ ჩარიცხული პირებისთვის, რომლებსაც არ უდასტურდებათ ქართული ენის კომპეტენცია. .

კურსდამთავრებულს შეუძლია:



აღწეროს ექსპედიციების საწარმოს ორგანიზაციული სტრუქტურა და ოპერაციები;



აღწეროს ტვირთების ექსპედიციებასთან დაკავშირებული კანონმდებლობა და რეგულაციები;



დაგეგმოს სატრანსპორტო-საექსპედიტორო საქმიანობა;



მოამზადოს სატრანსპორტო-საექსპედიტორო საქმიანობის განხორციელებისთვის საჭირო დოკუმენტაცია;



განახორციელოს სატრანსპორტო-საექსპედიტორო საქმიანობა;



აკონტროლოს ტვირთის გადაზიდვა;



აკონტროლოს სატრანსპორტო-საექსპედიტორო საქმიანობის ხარისხი.



პროგრამის დასრულების შედეგ გაიცემა სახელმწიფოს მიერ აღიარებული ორენოვანი დიპლომი დანართით.

კურსდამთავრებულს შეუძლია:



შეაფასოს პაციენტის ჯანმრთელობის მდგომარეობა



განახორციელოს და უზრუნველყოს გერიატრიული პაციენტის საექთნო მართვა



განახორციელოს თერაპიული პაციენტის საექთნო მართვა



დაგეგმოს და განახორციელოს საკუთარი პრაქტიკისა და მოვლის ხარისხის შეფასება



განახორციელოს ქირურგიული პაციენტის საექთნო მართვა



განახორციელოს გადაუდებელი პაციენტის საექთნო მართვა



განახორციელოს კრიტიკულ მდგომარეობაში მყოფი პაციენტის საექთნო მართვა



განახორციელოს პერიოპერაციული პაციენტის საექთნო მართვა



განახორციელოს სამეანო და გინეკოლოგიური პაციენტის საექთნო მართვა

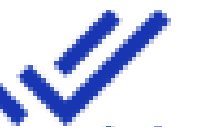

განახორციელოს კრიტიკულ მდგომარეობაში მყოფი პაციენტის საექთნო მართვა



განახორციელოს და უზრუნველყოს შინმოვლის მომსახურების გაწევა



პროგრამის დასრულების შედეგ გაიცემა სახელმწიფოს მიერ აღიარებული ორენოვანი დიპლომი დანართით.

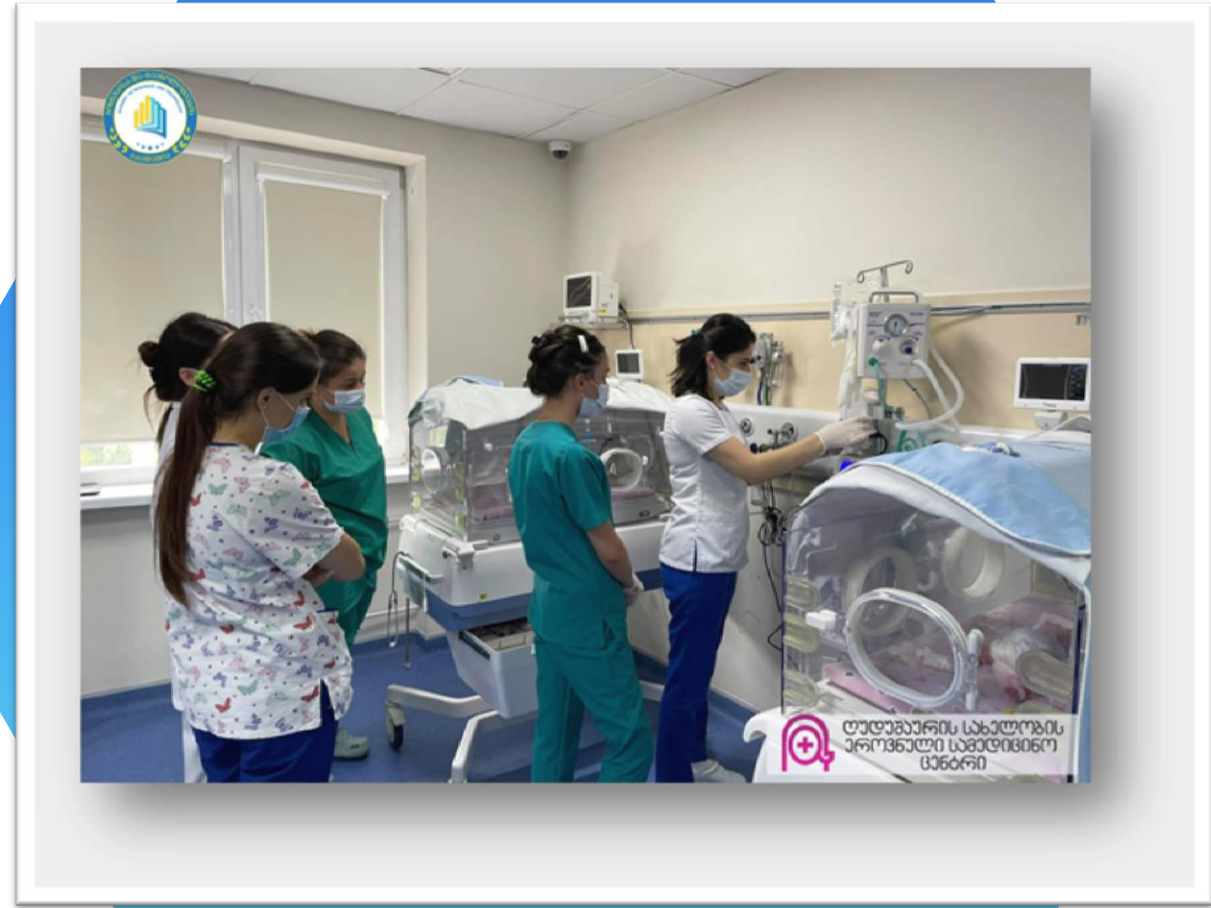

ლაღაგაფის სახალგის
ეროვნული საბედიმინო
ცენტრი

ელექტროობა

◆ პროგრამის განხორციელების ადგილი: ქ.თბილისი, წერონისის ქ.208
მისანიჭებელი კვალიფიკაცია ქართულ და ინგლისურ ენაზე: საბაზო პროფესიული კვალიფიკაცია ელექტროობაში / Basic Vocational Qualification in Electricity;

◆ დაშვების წინაპირობა - საბაზო განათლება

◆ კრედიტების რაოდენობა და ხანგძლივობა: ელექტროობის პროფესიული საგანმანათლებლო პროგრამა მოიცავს 4 ზოგად მოდულს ჯამური 10 კრედიტის ოდენობით. 6 სავალდებულო პროფესიულ მოდულს ჯამური 28 კრედიტის ოდენობით. ელექტროობაში საბაზო პროფესიული კვალიფიკაციის მინიჭებისთვის პირმა უნდა დააგროვოს 52 კრედიტი.

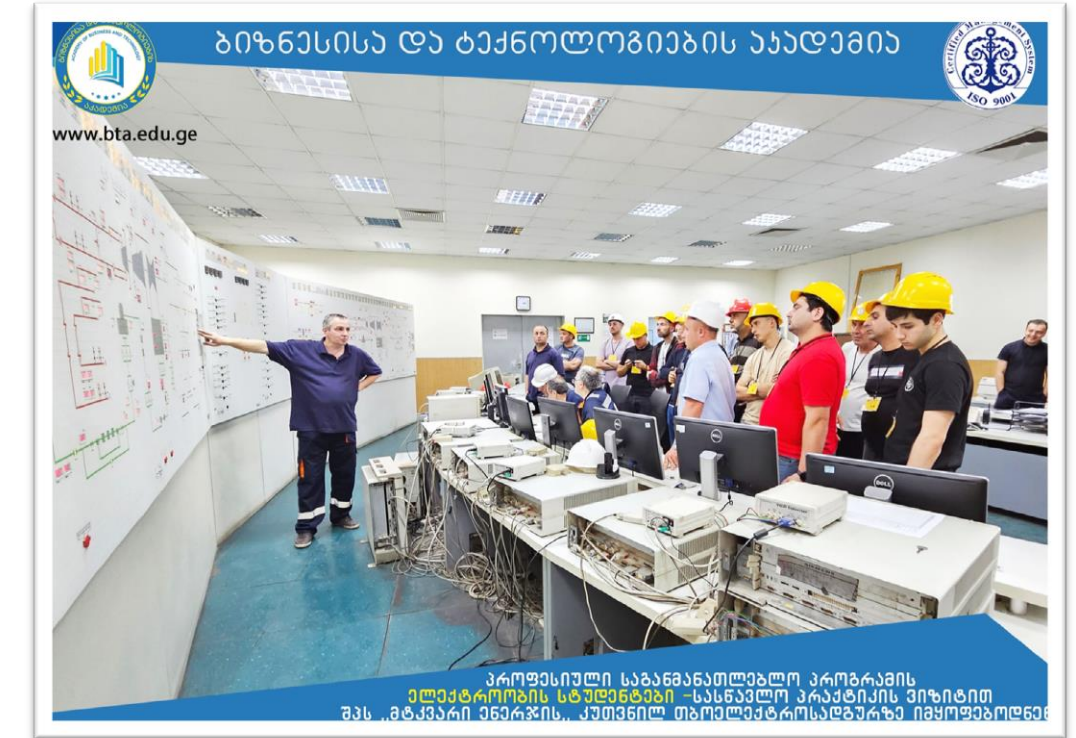

კურსდამთავრებულს შეუძლია:



გაუწიოს დაზარალებულს პირველადი სამედიცინო დახმარება



გამოიყენოს ელექტრული ტექნოლოგიები, ელექტროობის წარმოების, გადაცემისა და განაწილების საშუალებები



დაამონტაჟოს და შეამოწმოს განათება და ელექტრული წრედები საშინაო და მცირე საწარმოო გარემოში



მოიპოვოს და გამოიყენოს საინჟინრო ინფორმაცია საკომუნიკაციო ტექნოლოგიის (ICT) გამოყენებით



გამოთვალოს ფიგურათა მოცულობა, ფართობი და გამოიყენოს მონაცემთა გამოსახვის სტატისტიკური მეთოდები



წაიკითხოს და დახაზოს საინჟინრო ნახაზები სხვადასხვა ტექნიკის, მათ შორის კომპიუტერზე დაფუძნებული ხაზვის სისტემის (CAD) გამოყენებით



შექმნას და წარადგინოს პროექტი.

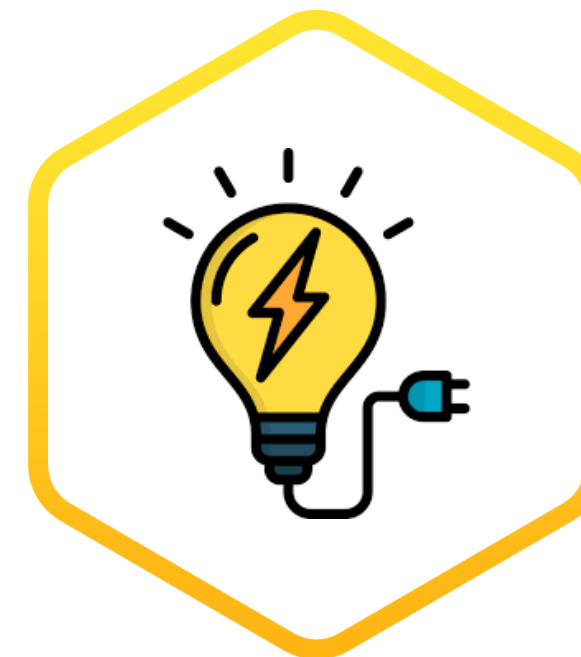

პროგრამის დასრულების შედეგ გაიცემა სახელმწიფოს მიერ აღიარებული ორენოვანი დიპლომი დანართით.



ფარმაცია(სააფთიაქო)

- ◆ პროგრამის განხორციელების ადგილი: ქ.თბილისი, გურამ ქუთათელაძის I, გასასვლელი N10 ; ქ.საჩხერე, ივ.გომართელის ქ. N50ა,52
მისანიჭებელი კვალიფიკაცია ქართულ და ინგლისურ ენაზე -
„უმაღლესი პროფესიული კვალიფიკაცია ფარმაციაში / Higher Vocational Qualification in Pharmacy.
- ◆ დაშვების წინაპირობა: სრული განათლება
- ◆ კრედიტების რაოდენობა და ხანგძლივობა: საგანმანათლებლო პროგრამა ფარმაცია (სააფთიაქო) მოიცავს 3 ზოგად მოდულს, ჯამური 11 კრედიტის მოცულობით და 26 პროფესიულ მოდულს, ჯამური 109 კრედიტის მოცულობით, სწავლის ხანგძლივობა 20 სასწავლო თვე
„მოდულების, ქართული ენა A2, B1 გავლა სავალდებულოა მხოლოდ იმ ჩარიცხული პირებისთვის, რომლებსაც არ უდასტურდებათ ქართული ენის კომპეტენცია. .



კურსდამთავრებულს შეუძლია:



- შეამოწმოს პროდუქცია ვიზუალურად;
დაადგინოს თანხმლებ დოკუმენტაციასთან იგივეობა;
- შეამოწმოს სასაქონლო ნიშნები და რაოდენობა;
განათავსოს პროდუქცია სათანადო ადგილზე;
- ჩაატაროს სააფთიაქო ნაშთის შემოწმავალი, პერიოდული, საბოლოო კონტროლი;
- განახორციელოს ორიგინალური შეფუთვის მცირე შეფუთვებად დაფასოება, შეფუთვა, მარკირება;
მოამზადოს რეცეპტის მიხედვით სითხოვანი, მყარი და რბილი სამკურნალწამლო ფორმები;
- გაითვალისწინოს მომხმარებელთან ურთიერთობისას ფარმაცევტული ეთიკის და დეონტოლოგიის პრინციპები;
- განახორციელოს მომხმარებლისათვის სასურველი პროდუქციის შერჩევა-მიწოდება, კონსულტაციის გაწევა პარაფარმაცევტული პროდუქციის მიღების, გამოყენების და შენახვის პირობების შესახებ;
- განახორციელოს ურეცეპტოდ გასაცემი ფარმაცევტული პროდუქციის რეალიზაცია;
- განახორციელოს ანგარიშის მომზადება—ჩაბარება პროდუქციის მიღების, ნაშთის პერიოდული შემოწმების, ექსტემპორალური სამკურნალწამლო ფორმების მომზადების, მცირე შეფუთვებად სამკურნალწამლო ფორმების დაფასოების შესახებ;
- დაიცვას სანიტარიულ-ჰიგიენური ნორმები, გარემოსა და უსაფრთხოების წესები

პროგრამის დასრულების შედეგ გაიცემა სახელმწიფოს მიერ აღიარებული ორენოვანი დიპლომი დანართით.

ინფორმაციის ტექნოლოგია

პროგრამის განხორციელების ადგილი: ქ.თბილისი, წერონისის ქ.208; ქ.

საჩხერე, ივ. გომართელის ქ. 50ა, 52

მისანიჭებელი კვალიფიკაცია ქართულ და ინგლისურ ენაზე: საბაზო პროფესიული კვალიფიკაცია ინფორმაციის ტექნოლოგიის მხარდაჭერაში / Basic Vocational Qualification in Information Technology Support;

დაშვების წინაპირობა: საბაზო განათლება

კრედიტების რაოდენობა და ხანგრძლივობა: ინფორმაციის ტექნოლოგიის მხარდაჭერაში საბაზო პროფესიული კვალიფიკაციის მინიჭებისთვის პროფესიულმა სტუდენტმა უნდა დააგროვოს 60 კრედიტი. „მოდულების, ქართული ენა A2 გავლა სავალდებულოა მხოლოდ იმ ჩარიცხული პირებისთვის, რომლებსაც არ უდასტურდებათ ქართული ენის კომპეტენცია. აღნიშნული პირებისათვის პროფესიულ საგანმანათლებლო პროგრამაზე სწავლება იწყება ქართული ენის მოდულით.



კურსდამთავრებულს შეუძლია:



ააწყოს და დააკომპლექტოს პერსონალური კომპიუტერი;



დაამონტაჟოს პერიფერიული მოწყობილობები;



დააინსტალიროს და გამართოს ოპერაციული სისტემი;



დააინსტალიროს გამოყენებითი პროგრამული უზრუნველყოფა;



უზრუნველყოს ოპერაციული სისტემის უსაფრთხოება;



განასხვავოს ქსელების ფუნდამენტური პრინციპები და ტიპები



გაარჩიოს ქსელში ინფორმაციის მიმოცვლის მოდელების (TCP/IP, OSI) შრეები და ამ შრეებზე მომუშავე პორტები და ოქმი;



გამართოს მარტივი სადენიანი და უსადენო შიდა ქსელი;



შეაფასოს აპარატურული და პროგრამული რისკები და განსაზღვროს პრევენციული ზომები



მოახდინოს აპარატურული და პროგრამული პრობლემის იდენტიფიცირება და აღმოფხვრას გაუმართაობა.



პროგრამის დასრულების შედეგ გაიცემა სახელმწიფოს მიერ აღიარებული ორენოვანი დიპლომი დანართით.

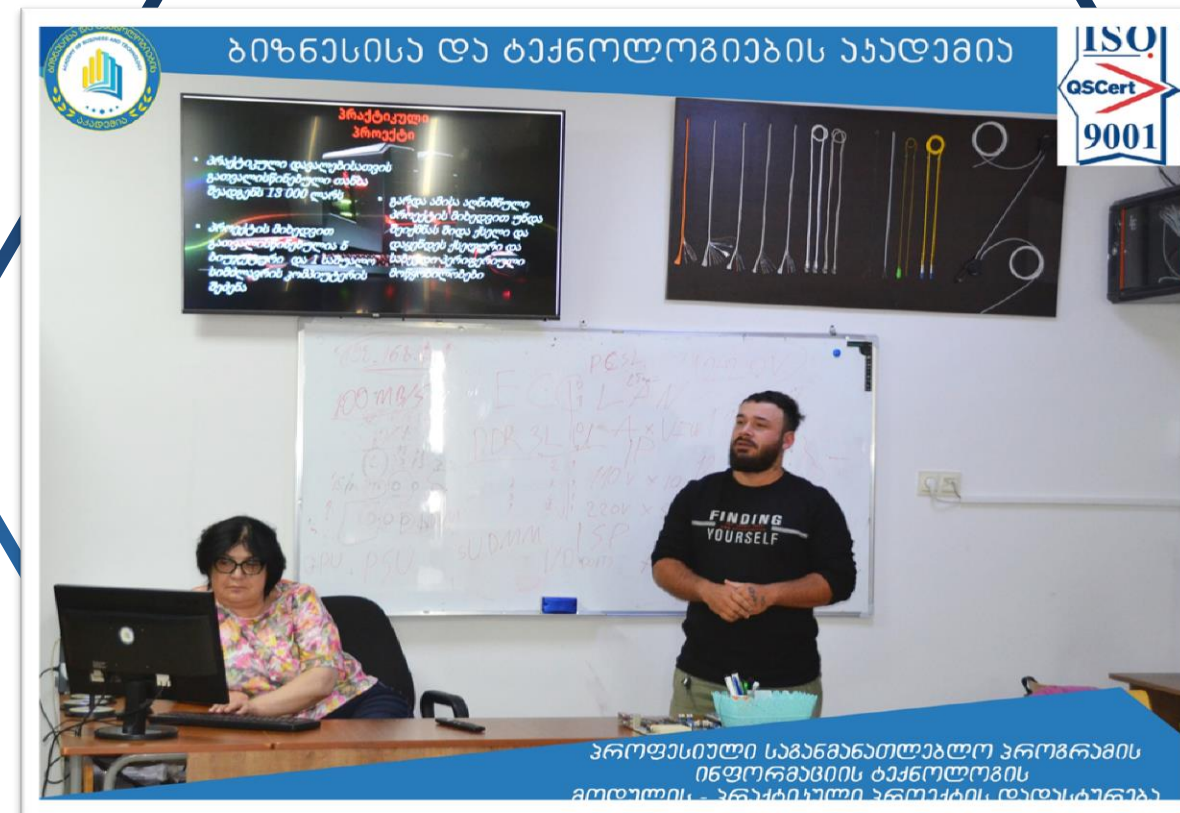

ვებტექნოლოგიები(მილევად რეჟიმში)

პროგრამის განხორციელების ადგილი: ქ.თბილისი, ც.დადიანის ქ.28,
ქ.საჩხერე ივ.გომართელის 50ა,52
მისანიჭებელი კვალიფიკაცია ქართულ და ინგლისურენაზე- საშუალო
პროფესიული კვალიფიკაცია ვებტექნოლოგიებში / Secondary Vocational
Qualification in Web Technology

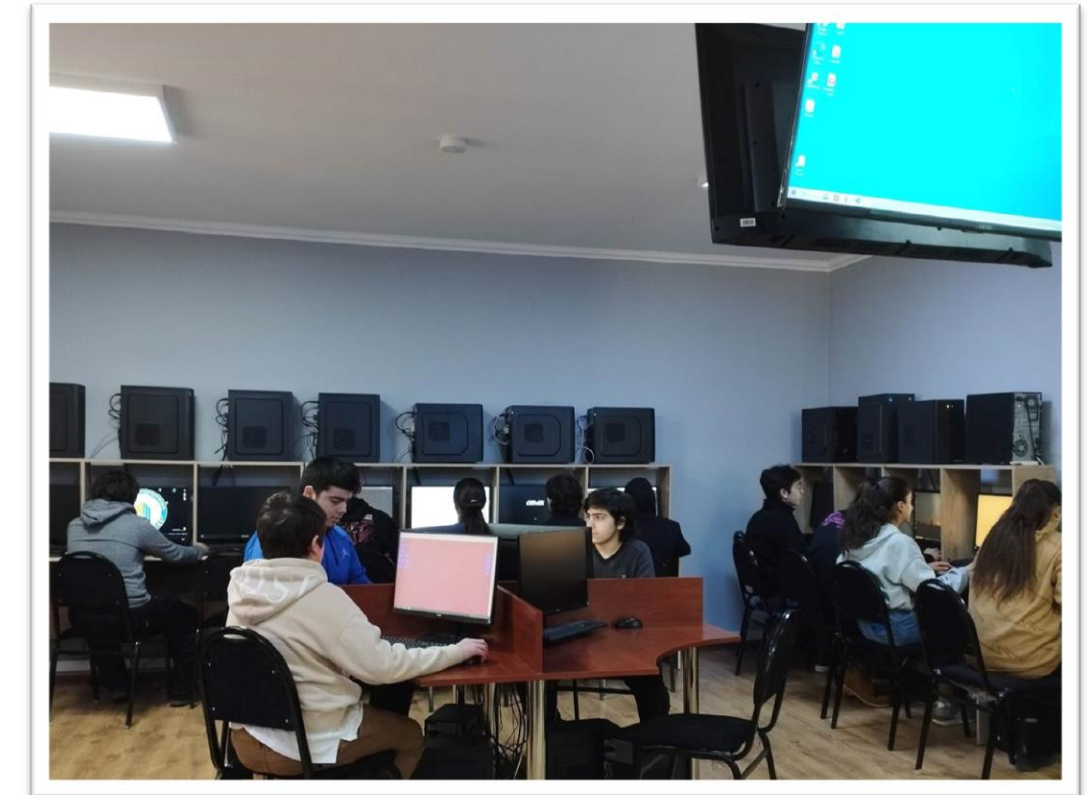

დაშვების წინაპირობა არაინტეგრირებული მიდგომის შემთხვევაში:
სრული ზოგადი განათლება (12 კლასი)

დაშვების წინაპირობა ინტეგრირებული მიდგომის შემთხვევაში : საბაზო განათლება
(9კლასი)

კრედიტების რაოდენობა და ხანგძლივობა: ვებტექნოლოგიების“ პროგრამა მოიცავს 6 ზოგად სავალდებულო მოდულს. ვებტექნოლოგიებში საშუალო პროფესიული კვალიფიკაციის მინიჭებისთვის პირმა უნდა დააგროვოს 64 კრედიტი. „მოდულების, ქართული ენა A2 და ქართული ენა B1 გავლა სავალდებულოა მხოლოდ იმ პირებისთვის, რომლებსაც არ უდასტურდებათ ქართული ენის კომპეტენცია.

პროგრამის ხანგძლივობა რომელშიც ინტეგრირებულია ზოგადი განათლების საშუალო საფეხურის სწავლის შედეგები, ქართულენოვანი სტუდენტებისათვის - 3 წელი

კურსდამთავრებულს შეუძლია:



შექმნას ვებგვერდის მაკეტი და მთავრის სხვადასხვა მოწყობილობას;



გააფორმოს ვებგვერდის ფონი, შრიფტი და ელემენტები სტილების საშუალებით



გადაწყვიტოს მარტივი ამოცანა JavaScript ენის ძირითადი ელემენტებისა და კონსტრუქციების გამოყენებით;



მოახდინოს JavaScript-ის ბიბლიოთეკების ინტეგრაცია ვებგვერდთან;



დააინსტალიროს გვერდის მართვის სისტემები (CMS) და ააწყოს ვებგვერდის დიზაინი



შეიმუშავოს გვერდის ინტერაქტივი და ეფექტები;



მოახდინოს გვერდის მარკირება Bootstrap-ის სპეციალიზებული ბიბლიოთეკების საშუალებით;



შეიმუშავოს გვერდის ინტერაქტივი და ეფექტები Angular-ის საშუალებით;



მოამზადოს ვებინტერფეისის გრაფიკული დიზაინი;



დაამუშავოს ვექტორული გამოსახულება.



პროგრამის დასრულების შემდეგ გაიცემა სახელმწიფოს მიერ აღიარებული ორენოვანი დიპლომი დანართით.

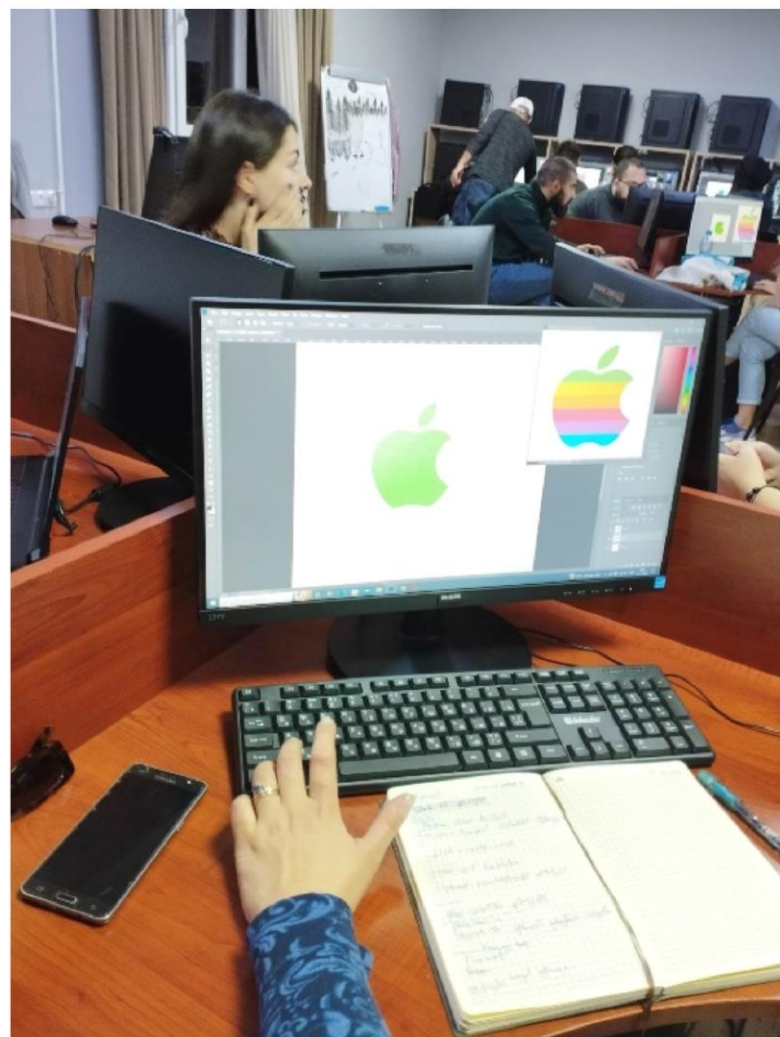

რკინაბეტონის სამუშაოთა შემსრულებელი (დუალური) მილევად რეჟიმში

◆ პროგრამის განხორციელების ადგილი: ქ.თბილისი, ც.დადიანის N28 მისანიჭებელი კვალიფიკაცია ქართულ და ინგლისურ ენაზე - საშუალო პროფესიული კვალიფიკაცია რკინაბეტონის სამუშაოთა შესრულებაში; Secondary Vocational Qualification in Concrete Work

◆ დაშვების წინაპირობა: სრული ზოგადი განათლება

◆ კრედიტების რაოდენობა და ხანგრძლივობა: პროფესიული საგანმანათლებლო პროგრამა ითვალისწინებს 10 პროფესიულ მოდულს ჯამური 89 კრედიტის მოცულობით.
„მოდულების, ქართული ენა A2, B1 გავლა სავალდებულოა მხოლოდ იმ ჩარიცხული პირებისთვის, რომლებსაც არ უდასტურდებათ ქართული ენის კომპეტენცია. .“



კურსდამთავრებულს შეუძლია:



დაიცვას რკინაბეტონის სამუშაოების წარმოების წესები და უსაფრთხოების პრინციპები;



წაიკითხოს რკინაბეტონის სამუშაოების საპროექტო დოკუმენტაცია;



განახორციელოს საყალიბე სისტემების მონტაჟი და დემონტაჟი (განყალიბება);



განახორციელოს რკინაბეტონის კონსტრუქციების არმირება;



განახორციელოს ბეტონის ნარევის ჩაწყობა და მოვლა;



მოაწყოს ბეტონის იატაკი;



ზედამხედველობა გაუწიოს რკინაბეტონის სამუშაოების შემსრულებელთა მუშათა რგოლს



პროფესიული კვალიფიკაციის მინიჭება: კვალიფიკაციის მინიჭების პირობაა მთავრობის N416 დადგენილების მოთხოვნების დაკმაყოფილება.

პროგრამის დასრულების შედეგ გაიცემა სახელმწიფოს მიერ აღიარებული ორენოვანი დიპლომი დანართით.

2

პროფესიული მომზადების/ გადამზადების პროგრამები



ამჟამად აკადემია ახორციელებს მოკლევადიან მომზადება/გადამზადების
სახელმწიფო პროგრამებს
ქობილისში

1

ნარჩენების მართვა;

2

ელექტრო ტექნოლოგია და უსაფრთხოება;

3

საბაჟო დეკლარირება;

4

საოფისე კომპიუტერული პროგრამები;

5

სისტემური ადმინისტრირება;

6

საინჟინრო ნახაზების შექმნა CAD სისტემებით ;

7

გარემოსდაცვითი მმართველი

8

ელექტრორკალური შედუღება;

9

არგონრკალური შედუღება;

10

ელექტრო და სახანძრო უსაფრთხოება

11

ადრეული განათლების სპეციალისტი;

12

მეტყველების თერაპია სკოლამდელი აღრზდის და განათლების დაწესებულებებში.

13

რკინაბეტონის სამუშაოების საპროექტო დოკუმენტაციის შედგენა

ქალაქი საჩხერე

სტუმარ-მასპინძლობის მიმართულება

1

სისტემური ადმინისტრირება

2

ადრეული განათლების სპეციალისტი

3

მეტყველების თერაპია სკოლამდელი აღრზდის და განათლების დაწესებულებებში

4

გარემოსდაცვითი მმართველი

5

პირველადი გადაუდებელი დახმარება



სასტუმროს მასპინძელი (მიღება-განთავსება)



სასტუმროს დაავაზნა და შემოსავლების მართვა



მცირე და საშუალო ზომის სასტუმროების მართვა



ბარმენდარი



რესტორნის მომსახურე პერსონალი (მიმღანი)



სასტუმროს საუზმის ძირითადი კერძების მომზადება და სერვირება



ქართული მასპინძლობის უღმუნებები სასტუმროს მომსახურებაში



ქართული და ევროპული საკონდიტრო ნაწარმის მომზადება



ქართული და საერთაშორისო კურდუმთუხულის ცხობა



ქართული და საერთაშორისო კერძების მომზადება



სასტუმროს დასუფთავების პერსონალი



სასტუმროს შენობის მოვლა-პატრონობის ტექნიკოსი

მოკლევადიანი მომზადების პროგრამა



პროგრამის განხორციელების ადგილი: ქ.თბილისი, წერონისის ქ.208

პროგრამის სახე: პროფესიული მომზადება

პროგრამის ხანგრძლივობა კვირებში: 8

ადგილების რაოდენობა: 50

კვირეული სასწავლო საათობრივი დატვირთვა: სულ 120 საათი ,
აქედან კვირეული დატვირთვა 15 სთ

პროგრამაზე დაშვების წინაპირობა: სრული ზოგადი განათლება



კურსდამთავრებულს შეუძლია:

1. რეაგირება გარემოსდაცვით პრობლემებზე;
2. გარემოზე ზემოქმედების შეფასება;
3. ნარჩენების კატეგორიების იდენტიფიცირება;
4. ნარჩენების მართვის სფეროში არსებული ნორმების დაცვა ;
5. საყოფაცხოვრებო და რეციკლირებადი ნარჩენების გაუვნებელყოფა და აღდგენა რეციკლირებად;
6. სახიფათო ნარჩენების გადამუშავება - გაუვნებელყოფა.

გაიცემა სახელმწიფოს მიერ აღიარებული ორენოვანი სერთიფიკატი, დანართით.

მოკლევადიანი მომზადების პროგრამა

ელექტრო
ტექნოლოგია
და
უსაფრთხოება



პროგრამის განხორციელების ადგილი: ქ.თბილისი, ც. დადიანის ქ.28,
წერონისის ქ. 208

პროგრამის სახე: პროფესიული მომზადება

პროგრამის ხანგრძლივობა კვირებში: 9

ადგილების რაოდენობა: 18

კვირეული სასწავლო საათობრივი დატვირთვა: სულ 135 საათი , აქედან
კვირეული დატვირთვა 15 სთ

პროგრამაზე დაშვების წინაპირობები: საბაზო განათლება



კურსდამთავრებულს შეუძლია:

- 1.ელექტროენერჯის წარმოშობის მეთოდების აღწერა;
- 2.გამტარების, იზოლატორების და მაგნიტური მასალების აღწერა;
- 3.ელექტროობის წარმოების, გადაცემისა და განაწილების პრინციპების აღწერა;
- 4.ელექტრული ტექნოლოგიების გამოყენების აღწერა;
- 5.რისკების შეფასება და შემთხვევით და საგანგებო სიტუაციებში მოქმედების განმარტება;
- 6.ელექტრული მოწყობილობის საკონტროლო წრედების და სისტემების მუშაობის აღწერა;
- 7.ელექტრული წრედის დიაგრამის მიხედვით მასალების შერჩევა;
- 8.ელექტრული წრედების დაცვის მეთოდების და პროცედურების გამოყენება;
- 9.განათების და ძალის წრედების მონტაჟი და შემოწმება საშინაო და მცირე საწარმოო გარემოში.

გაიცემა სახელმწიფოს მიერ აღიარებული ორენოვანი სერთიფიკატი,
დანართით

მოკლევადიანი მომზადების პროგრამა



გარემოსდაცვითი მმართველი



პროგრამის განხორციელების ადგილი: : ქ.თბილისი,წერონისის ქ.208
ქ.საჩხერე ივ. გომართელის ქ.50ა,52

პროგრამის სახე: პროფესიული მომზადება

პროგრამის ხანგრძლივობა კვირებში: 8

ადგილების რაოდენობა: 60

კვირეული სასწავლო საათობრივი დატვირთვა: სულ 120 საათი ;

აქედან კვირეული დატვირთვა 15 სთ

პროგრამაზე დაშვების წინაპირობა: სრული ზოგადი განათლება



კურსდამთავრებულს შეუძლია:

1. რეაგირება გარემოსდაცვით პრობლემებზე
2. დაბინძურების ზემოქმედების გავლენის შეფასება
3. გარემოს დაცვითი საერთაშორისო კონვენციებისა და ეროვნული კანონმდებლობის აღწერა
4. გარემოსდაცვითი მართვის ორგანიზაციული სისტემის დახასიათება
5. გარემოსდაცვითი სისტემის აუდიტი და მონიტორინგი
6. გარემოსდაცვითი სწავლებების ჩატარება და ანგარიშგებების მომზადება
7. სამართლებრივი და საორგანიზაციო (ორგანიზაციული) მოთხოვნების შესაბამისად გარემოსდაცვით სფეროში ინციდენტების რეგისტრაცია და აღრიცხვა

გაიცემა სახელმწიფოს მიერ აღიარებული ორენოვანი სერთიფიკატი,
დანართით;

მოკლევადიანი მომზადების პროგრამა



პროგრამის განხორციელების ადგილი: ქ.თბილისი, ც. დადიანის ქ.28

პროგრამის ხანგრძლივობა კვირებში: 9

კვირეული სასწავლო საათობრივი დატვირთვა: სულ 180 საათი ,
აქედან კვირეული დატვირთვა 20 სთ

ადგილების რაოდენობა: 30

პროგრამაზე დაშვების წინაპირობები: საბაზო განათლება



კურსდამთავრებულს შეუძლია:

1. მარტივი კვანძების და დეტალების ხელით გამოხაზვა
2. მარტივი კვანძების და დეტალების კომპიუტერული პროგრამით გამოხაზვა
3. ნახაზის გაფორმება და პრეზენტაცია/წარდგენა
4. მუშა ნახაზების წაკითხვა და ინტერპრეტაცია

გაიცემა სახელმწიფოს მიერ აღიარებული ორენოვანი სერთიფიკატი,
დანართით;

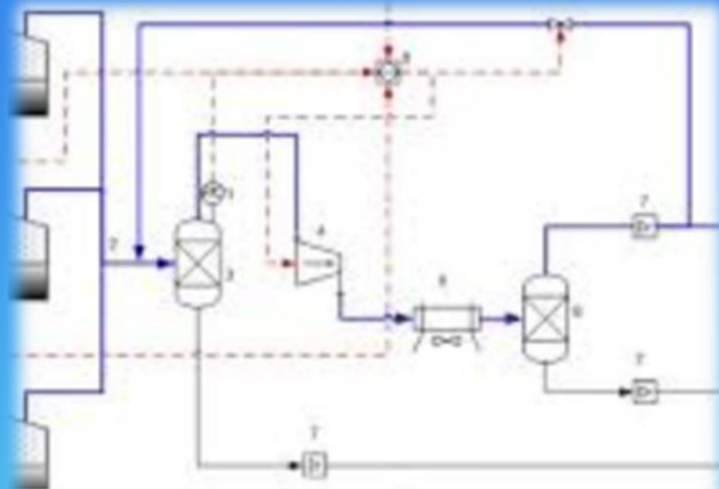

რკინაბეტონის საფუძვლის
საკროქტო დოკუმენტაციის შედგენა

მოკლევადიანი მომზადების პროგრამა



პროგრამის განხორციელების ადგილი: ქ.თბილისი, ც. დადიანის ქ.28

პროგრამის ხანგრძლივობა კვირებში: 10

კვირეული სასწავლო საათობრივი დატვირთვა: სულ 150 საათი ,
აქედან კვირეული დატვირთვა 15 სთ

ადგილების რაოდენობა: 30

პროგრამაზე დაშვების წინაპირობები: საბაზო განათლება



კურსდამთავრებულს შეუძლია:

1. სამუშაო მიზნების რეალიზებისათვის საჭირო IT ინსტრუმენტებისა და სისტემების გამოყენება
 2. პროფესიის შესაბამისი ტექსტური დოკუმენტის მომზადება
 3. პროფესიის შესაბამისი ელ ცხრილების მომზადება
 4. მომხმარებლის ინტერფეისში მუშაობა
 5. უჯრედების ფორმატირება
 6. ფორმულებისა და ფუნქციების გამოყენება
 7. ცხრილებში მუშაობა
 8. დიაგრამების შექმნა
 9. მონაცემების ანალიზი
 10. პროფესიის შესაბამისი პრეზენტაციის მომზადება
 11. კომუნიკაცია ელფოსტის მეშვეობით
- გაიცემა სახელმწიფოს მიერ აღიარებული ორენოვანი სერთიფიკატი, დანართით;

მოკლევადიანი მომზადების პროგრამა



პირველადი გადაუდებელი დახმარება



პროგრამის განხორციელების ადგილი: ქ.საჩხერე, ივ. გომართელის ქ. N50ა, 52

პროგრამის ხანგრძლივობა კვირებში: 5

კვირეული სასწავლო საათობრივი დატვირთვა: სულ 55 საათი ,
აქედან კვირეული დატვირთვა 11 სთ

ადგილების რაოდენობა: 30

პროგრამაზე დაშვების წინაპირობები: სრული ზოგადი განათლება



კურსდამთავრებულს შეუძლია:

1. პირველადი დახმარების არსის დახასიათება;
2. კრიტიკული მდგომარეობების დახასიათება;
3. გულსისხლძარღვთა და სუნთქვის მოშლილობით მიმდინარე მდგომარეობების დროს გადაუდებელი დახმარება;
4. ტრავმებისა და სისხლდენების დროს პირველადი გადაუდებელი დახმარება;
5. კრიტიკული მდგომარეობისას საკუთარი თავის მართვა.

გაიცემა სახელმწიფოს მიერ აღიარებული ორენოვანი სერთიფიკატი,
დანართით;

მოკლევადიანი მომზადების პროგრამა



საბაჟო დეკლარირება



პროგრამის განხორციელების ადგილი: ქ.თბილისი, ც. დადიანის ქ.28

პროგრამის ხანგრძლივობა კვირებში: 8

კვირეული სასწავლო საათობრივი დატვირთვა: სულ 160 საათი ,
აქედან კვირეული დატვირთვა 20 სთ

ადგილების რაოდენობა: 15

პროგრამაზე დაშვების წინაპირობები: საბაზო განათლება



კურსდამთავრებულს შეუძლია:

1. საქონლის საბაჟო ღირებულების განსაზღვრა საქონლის გარიგების ფასის (პირველი მეთოდის) მიხედვით;
2. საქონლის საბაჟო ღირებულების განსაზღვრა იდენტური საქონლის გარიგების ფასის (მეორე მეთოდი) ან მსგავსი საქონლის გარიგების ფასის (მესამე მეთოდის) მიხედვით;
3. საქონლის საბაჟო ღირებულების განსაზღვრა საქონლის ერთეულის ფასის (მე-4 მეთოდი), შედგენილი ღირებულების (მე-5 მეთოდი) ან სარეზერვო მეთოდის (მე-6 მეთოდი) მიხედვით;
4. გადასახდელებისა და გარანტიის გამოთვლა;
5. საბაჟო დეკლარაციის შევსება შესაბამის სისტემის მოდულში;
6. ცვლილებების შეტანა დარეგისტრირებულ დეკლარაციაში;
7. დარეგისტრირებული დეკლარაციის გაუქმება;

გაიცემა სახელმწიფოს მიერ აღიარებული ორენოვანი სერთიფიკატი,
დანართით;

მოკლევადიანი მომზადების პროგრამა



პროგრამის განხორციელების ადგილი: ქ.თბილისი, წერონისის ქ.208, ქ. საჩხერე, ივ. გომართელის 50ა, 52

პროგრამის სახე: პროფესიული მომზადება

პროგრამის ხანგრძლივობა კვირებში: 11

ადგილების რაოდენობა: 90

კვირეული სასწავლო საათობრივი დატვირთვა: სულ 165 საათი , აქედან კვირეული დატვირთვა 15 სთ

პროგრამაზე დაშვების წინაპირობები: საბაზო განათლება



კურსდამთავრებულს შეუძლია:

- 1.ოპერაციული სისტემის გამართვა;
- 2.გამოყენებითი პროგრამული უზრუნველყოფის ინსტალაცია;
- 3.ოპერაციული სისტემის უსაფრთხოების უზრუნველყოფა.
- 4.ხელსაწყოების გამოყენება უსაფრთხო ლაბორატორიული პროცედურების ჩასატარებლად;
- 5.პერსონალური კომპიუტერის აწყობა/განახლება;
- 6.BIOS-ის კონფიგურირება;
- 7.ელექტრონიკის ძირითადი პრინციპების გამოყენება;
- 8.პერიფერიული მოწყობილობების მონტაჟი.

გაიცემა სახელმწიფოს მიერ აღიარებული ორენოვანი სერთიფიკატი, დანართით;

მოკლევადიანი მომზადების პროგრამა



პროგრამის განხორციელების ადგილი: ქ.თბილისი, ც. დადიანის ქ.28

პროგრამის სახე: პროფესიული მომზადება

პროგრამის ხანგრძლივობა კვირებში: 7

ადგილების რაოდენობა: 40

კვირეული სასწავლო საათობრივი დატვირთვა: სულ 70 საათი ,
აქედან კვირეული დატვირთვა 10 სთ

პროგრამაზე დაშვების წინაპირობები: საბაზო განათლება



კურსდამთავრებულს შეუძლია:

1. საინჟინრო კომპონენტების ხაზვა
2. სტანდარტების მიხედვით შექმნილი საინჟინრო ნახაზების აღწერა
3. საინჟინრო ნახაზების შექმნა
4. საინჟინრო ნახაზების შექმნა კომპიუტერზე დაფუძნებული ხაზვის სისტემით (CAD)

გაიცემა სახელმწიფოს მიერ აღიარებული ორენოვანი სერთიფიკატი,
დანართით;

მოკლევადიანი მომზადების პროგრამა



პროგრამის განხორციელების ადგილი: ქ.თბილისი, ც. დადიანის ქ.28

პროგრამის სახე: პროფესიული მომზადება

პროგრამის ხანგრძლივობა კვირებში: 10

ადგილების რაოდენობა: 15

კვირეული სასწავლო საათობრივი დატვირთვა: სულ 200 საათი ,
აქედან კვირეული დატვირთვა 20 სთ

პროგრამაზე დაშვების წინაპირობები: საბაზო განათლება,
მინიმალური ასაკი 18 წელი, ჯანმრთელობის შესახებ ფორმა N100



კურსდამთავრებულს შეუძლია:

- 1.ელექტრო-რკალური შედუღების ტექნოლოგიის თავისებურებათა დახასიათება;
- 2.სამუშაო ნახაზის, ტექნოლოგიური ინსტრუქციისა და ტექნოლოგიური რუკის გაცნობა;
- 3.სამუშაო ადგილის ორგანიზება, აღჭურვილობისა და ინსტრუმენტების შერჩევა და მომზადება;
- 4.შესადუღებელი დეტალებისა და კვანძების მომზადება და მომჭიდებზე აყვანა;
- 5.შესადუღებელი დეტალების ხელით რკალური შედუღება სხვადასხვა სივრცულ მდებარეობაში;
- 6.შენადული ნაკერის დამუშავება, ხარისხის კონტროლი და დეფექტების გამოსწორება;
- 7.შესრულებული სამუშაოს შესახებ დოკუმენტაციის შედგენა;
- 8.შრომის უსაფრთხოების წესების დაცვა და პირველადი გადაუდებელი დახმარება.

გაიცემა სახელმწიფოს მიერ აღიარებული ორენოვანი სერთიფიკატი,
დანართით;

მოკლევადიანი მომზადების პროგრამა



პროგრამის განხორციელების ადგილი: ქ.თბილისი, წერონისის 208

პროგრამის სახე: პროფესიული მომზადება

პროგრამის ხანგრძლივობა კვირებში: 10

ადგილების რაოდენობა: 15

კვირეული სასწავლო საათობრივი დატვირთვა: სულ 200 საათი ,

აქედან კვირეული დატვირთვა 20 სთ

პროგრამაზე დაშვების წინაპირობები: საბაზო განათლება,

მინიმალური ასაკი 18 წელი, ჯანმრთელობის შესახებ ფორმა N100



კურსდამთავრებულს შეუძლია:

- 1.შესადუღებელი დეტალების ხელით რკალური შედუღება ხვადასხვა სივრცულ მდებარეობაში;
- 2.შენადუღი ნაკერის დამუშავება ხარისხის კონტროლი და დეფექტების გამოსწორება;
- 3.არგონული შედუღების ტექნოლოგიის თავისებურებათა დახასიათება;
- 4.სამუშაო ნახაზის, ტექნოლოგიური ინსტრუქციისა და ტექნოლოგიური რუკის გაცნობა;
- 5.სამუშაო ადგილის ორგანიზება, სამემდუღებლო მოწყობილობის მომზადება და შედუღების რეჟიმების შერჩევა;
- 6.შესადუღებელი დეტალებისა და კვანძების მომზადება არგონული შედუღებისთვის;
- 7.არგონული შედუღების განხორციელება სხვადასხვა მასალებისა, სივრცული მდებარეობის და დენის სახეობის მიხედვით;
- 8.არგონული შედუღების ხარისხის უზრუნველყოფა;
- 9.შესრულებული სამუშაოს შესახებ დოკუმენტაციის შედგენა;
- 10.არგონული შედუღებისას შრომის უსაფრთხოების წესების დაცვა და პირველადი გადაუდებელი დახმარება
გაიცემა სახელმწიფოს მიერ აღიარებული ორენოვანი სერთიფიკატი, დანართით;

მოკლევადიანი მომზადების პროგრამა

ელექტრო და სახანძრო უსაფრთხოება



პროგრამის განხორციელების ადგილი: ქ.თბილისი, წერონისის 208

პროგრამის სახე: პროფესიული მომზადება

პროგრამის ხანგრძლივობა კვირებში: 10

ადგილების რაოდენობა: 30

კვირეული სასწავლო საათობრივი დატვირთვა: სულ 100 საათი ,
აქედან კვირეული დატვირთვა 10 სთ

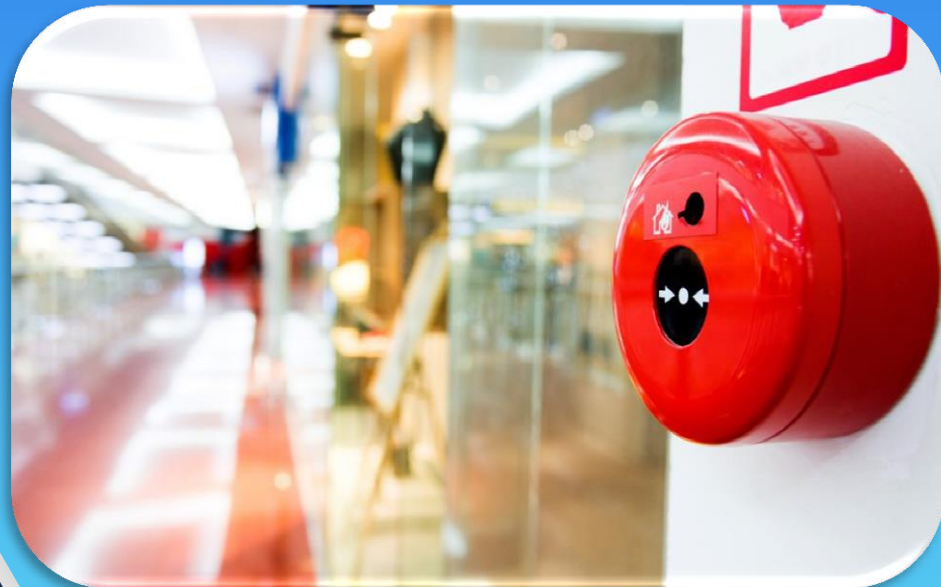

კურსდამთავრებულს შეუძლია:

1. სამუშაოს უსაფრთხოდ ორგანიზების ღონისძიებების დაგეგმვა;
2. ელექტრო უსაფრთხოების წესების დაცვა;
3. სამუშაო ადგილზე ელექტროენერჯის მოხმარებასთან დაკავშირებული საფრთხეების და რისკების განსაზღვრა;
4. ელექტროენერჯის მოხმარებასთან დაკავშირებული საფრთხეების და რისკების კონტროლი;
5. სახანძრო უსაფრთხოების წესების დაცვა;
6. სამუშაო ადგილზე ევაკუაციის პროცედურების განხორციელება;
7. პირველადი სამედიცინო დახმარების აღმოჩენა.

გაიცემა სახელმწიფოს მიერ აღიარებული ორენოვანი სერთიფიკატი,
დანართით;

მოკლევადიანი გადმზადების პროგრამა



ადრეული განათლების სპეციალისტი

პროგრამის განხორციელების ადგილი: ქ.თბილისი, წერონისის N208, ივ. გომართელის 50ა , 52

პროგრამის ხანგრძლივობა კვირებში: 13

პროგრამაზე დაშვების წინაპირობები: სრული ზოგადი განათლება, სკოლამდელი აღზრდის დაწესებულებებში სააღმზრდელო-საგანმანათლებლო პროცესში მონაწილედ მუშაობის არანაკლებ ექვსი თვის სამუშაო გამოცდილება.

ადგილების რაოდენობა: 70

კურსდამთავრებულს შეუძლია:

1. ადრეული ბავშვობის და ადრეული განათლების მნიშვნელობის გაცნობიერება
2. თამაშის მნიშვნელობისა და როლის განსაზღვრა
3. ასაკობრივი თავისებურებების განსაზღვრა
4. საქართველოში არსებული ადრეული განათლების კურიკულუმების ანალიზი
5. ბავშვის შეფასება
6. პროგრამის შეფასება
7. სოციალურ-ემოციური გარემოს მნიშვნელობის განსაზღვრა
8. ჯგუფის ერთობის ხელშემწყობი აქტივობების განხორციელება
9. საგანმანათლებლო პროცესში ოჯახისა და თემის ჩართულობის მნიშვნელობის განსაზღვრა
10. დღის განრიგის შემუშავება-დანერგვის პროცესის ანალიზი
11. ფიზიკური გარემოს აღწერა
12. მოკლე და გრძელვადიანი გეგმის შემუშავება
13. საგანმანათლებლო სტრატეგიების განსაზღვრა
14. ინკლუზიური განათლების ღირებულებებისა

გაიცემა სახელმწიფოს მიერ აღიარებული ორენოვანი სერთიფიკატი, დანართით;

მოკლევადიანი გადმზადების პროგრამა



პროგრამის განხორციელების ადგილი: ქ.თბილისი, წერონისის N208, ივ. გომართელის 50ა , 52

პროგრამის ხანგრძლივობა კვირებში: 12

პროგრამაზე დაშვების წინაპირობები: სრული ზოგადი განათლება, სკოლამდელი აღზრდის დაწესებულებებში სააღმზრდელო-საგანმანათლებლო პროცესში მონაწილედ მუშაობის არანაკლებ ექვსი თვის სამუშაო გამოცდილება.

ადგილების რაოდენობა: 92



მეტყველების თერაპია
ადრეული და
სკოლამდელი აღზრდისა
და განათლების
დაწესებულებებში



კურსდამთავრებულს შეუძლია:

1. ასაკობრივი თავისებურებების განსაზღვრა
2. სოციალურ-ემოციური გარემოს მნიშვნელობის განსაზღვრა
3. ბავშვის შეფასება
4. კომუნიკაციაზე ორიენტირებული გარემოს მნიშვნელობის განსაზღვრა
5. ენა, მეტყველებისა და კომუნიკაციის მნიშვნელობის და თავისებურებების განსაზღვრა ადრეულ და სკოლამდელ ასაკში
6. ენა, მეტყველებისა და კომუნიკაციის ხელშემწყობი აქტივობების განხორციელება

გაიცემა სახელმწიფოს მიერ აღიარებული ორენოვანი სერთიფიკატი,
დანართით;



პროფესიული მომზადების პროგრამა - სასტუმროს მასპინძელი (მიღება-განთავსება)

პროგრამის განხორციელების ადგილი: ქ. საჩხერე, ივ. გომართელის N50ა,52
პროგრამაზე დაშვების წინაპირობები: განათლება: **სრული ზოგადი ინგლისური ენა B1 -გასაუბრება**

ადგილების რაოდენობა: 15

ხანგრძლივობა: 13 კვირა

სასწავლო საათობრივი დატვირთვა: 260 საათი, აქედან კვირული დატვირთვა 20 სთ

კურსდამთავრებულს შეუძლია:

- ქართული და საერთაშორისო მასპინძლობის ინდუსტრიის მიმოხილვა;
- ქართული სტუმარ-მასპინძლობის ელემენტების გამოყენება სასტუმროს მასპინძლის პროფესიულ საქმიანობაში;
- ეფექტური კომუნიკაცია და პროფესიული ეთიკის დაცვა;
- საოპერაციო პროცესებში სასტუმროს მიღება-განთავსების განყოფილების ფუნქციებისა და როლის მიმოხილვა;
- სასტუმროს ჯავშნების მართვა და სასტუმროს მართვის სისტემის (Opera PMS) ჯავშნების მოდულის გამოყენება;
- სტუმრის მიღება-განთავსების, გაწერის პროცესის მართვა და სასტუმროს მართვის სისტემის (Opera PMS) მოდულების გამოყენება;
- ცვლის მოვალეობების შესრულება, დამის აუდიტის პროცედურების უზრუნველყოფა და მართვის სისტემის (Opera PMS) მოდულების გამოყენება;
- საგანგებო და ტიპურ საეჭვო სიტუაციებში უსაფრთხოების წესებით მოქმედება;
- სასტუმრო მომსახურებაში ხარვეზების აღმოფხვრა და გამოსწორება გრძელვადიან პერსპექტივაში;

კურსდამთავრებულები დასაქმებას შეძლებენ: სხვადასხვა ტიპის სასტუმროში მიმღები განყოფილების ან/და ჯავშნების თანამშრომლის პოზიციაზე.

გაიცემა სახელმწიფოს მიერ აღიარებული ორენოვანი სერთიფიკატი, დანართით

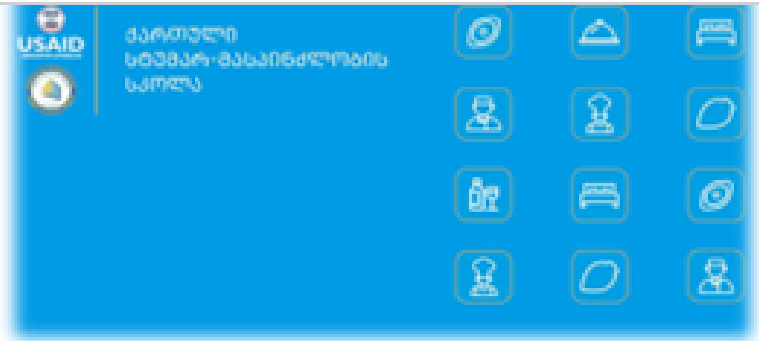
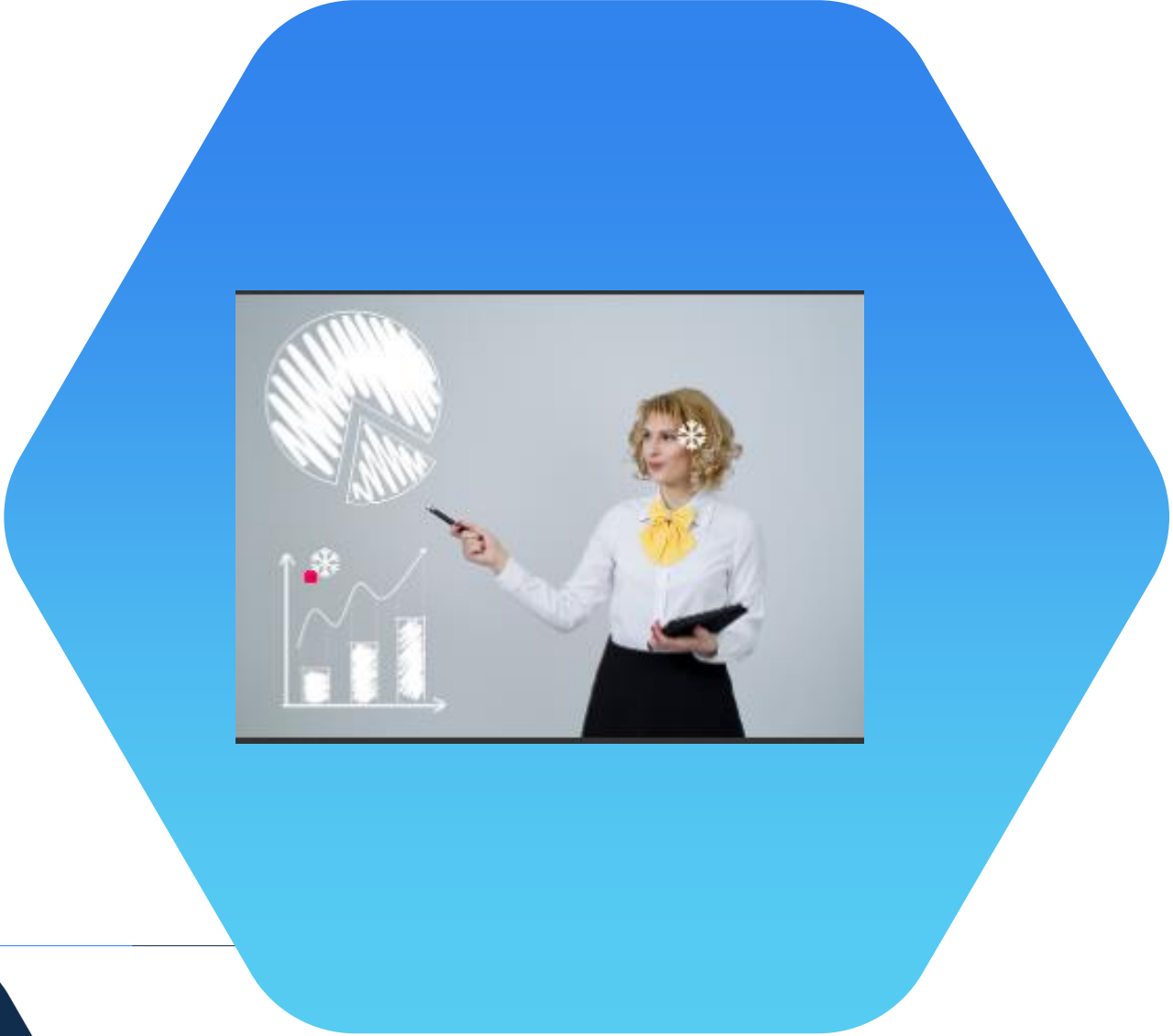

პროფესიული გადამზადების პროგრამა - სასტუმროს დაჯავშნა და შემოსავლების მართვა

პროგრამის განხორციელების ადგილი: ქ. საჩხერე, ივ. გომართელის N50ა,52
პროგრამაზე დაშვების წინაპირობები: სასტუმროს ჯავშნების ან მიმღები განყოფილების თანამშრომლის პოზიციაზე მუშაობის არანაკლებ ექვს თვიანი გამოცდილება
ადგილების რაოდენობა: 15
ხანგრძლივობა: 12 კვირა
სასწავლო საათობრივი დატვირთვა: 240 საათი, აქედან კვირული დატვირთვა 20 სთ

კურსდამთავრებულს შეუძლია:

- ქართული და საერთაშორისო მასპინძლობის ინდუსტრიის მიმოხილვა;
- ქართული სტუმარ-მასპინძლობის ელემენტების გამოყენება პროფესიულ საქმიანობაში;
- ეფექტური კომუნიკაცია და პროფესიული ეთიკის დაცვა;
- სასტუმროს ჯავშნების მართვა და სასტუმროს მართვის სისტემის (Opera PMS) ჯავშნების მოდულის გამოყენება;
- სასტუმროში ცვლის მოვალეობების შესრულება და Opera PMS შესაბამისი მოდულების გამოყენება;
- გასაყიდი პროდუქტის შეფასება, SWOT ანალიზი, პოზიციონირება;
- გაყიდვების ეფექტური ტექნიკების გამოყენება;
- შემოსავლების მართვის ტექნიკების გამოყენება;
- შემოსავლებისა და ხარჯების ბიუჯეტირება, ხარჯთაღრიცხვა და პროგნოზირება;
- სასტუმრო მომსახურებაში ხარვეზების აღმოფხვრა და გამოსწორება გრძელვადიან პერსპექტივაში;

კურსდამთავრებულები დასაქმებას შეძლებენ: სხვადასხვა ტიპის სასტუმროებში ჯავშნების და შემოსავლების მართვის თანამშრომლის პოზიციაზე.

გაიცემა სახელმწიფოს მიერ აღიარებული ორენოვანი სერთიფიკატი, დანართით



პროფესიული გადამზადების პროგრამა - მცირე და საშუალო ზომის სასტუმროების მართვა

პროგრამის განხორციელების ადგილი: ქ. საჩხერე, ივ. გომართელის N50ა,52
პროგრამაზე დაშვების წინაპირობები: სასტუმროში ლიდერულ პოზიციაზე (კოორდინატორი ან/და ცვლის უფროსი ან/და ზედამხედველი ან/და მენეჯერი) მინიმუმ 1 წლიანი გამოცდილება

ადგილების რაოდენობა: 15

ხანგრძლივობა: 8 კვირა

სასწავლო საათობრივი დატვირთვა: 160 საათი, აქედან კვირული დატვირთვა 20 სთ

კურსდამთავრებულს შეუძლია:

- ქართული და საერთაშორისო მასპინძლობის ინდუსტრიის მიმოხილვა;
- ქართული სტუმარ-მასპინძლობის ისტორიის და კუთხური თავისებურებების მიმოხილვა;
- გაყიდვების წარმოება და შემოსავლების მართვა მცირე და საშუალო ზომის სასტუმროში;
- მცირე და საშუალო ზომის სასტუმროს ბიუჯეტირება, ხარჯთაღრიცხვა და პროგნოზირება;
- ეფექტური კომუნიკაცია და პროფესიული ეთიკის დაცვა;
- ადამიანური რესურსების მართვა მცირე და საშუალო ზომის სასტუმროში;
- საგანგებო და ტიპურ საეჭვო სიტუაციებში უსაფრთხოების წესების დაცვით მოქმედება;
- სასტუმრო მომსახურებაში ხარვეზების აღმოფხვრა და გამოსწორება გრძელვადიან პერსპექტივაში;
- მცირე და საშუალო ზომის სასტუმროს საქმიანობის დაგეგმვა და წარმართვა;

კურსდამთავრებულები დასაქმებას შეძლებენ: მცირე და საშუალო ზომის სასტუმროში ლიდერულ პოზიციაზე, მათ შორის მმართველად;

გაიცემა სახელმწიფოს მიერ აღიარებული ორენოვანი სერთიფიკატი, დანართით



პროფესიული მომზადების პროგრამა - ბართენდერი

პროგრამის განხორციელების ადგილი: ქ. საჩხერე, ივ. გომართელის N50ა,52
პროგრამაზე დაშვების წინაპირობები: განათლება: საბაზო ზოგადი
ასაკი: არანაკლებ 18 წელი, ინგლისური ენა B1 - გასაუბრება
ადგილების რაოდენობა: 15
ხანგრძლივობა: 8 კვირა
სასწავლო საათობრივი დატვირთვა: 160 საათი , აქედან კვირული დატვირთვა 20 სთ

კურსდამთავრებულს შეუძლია:

- ბართენდერის პროფესიისა და ფუნქციების მიმოხილვა ადგილობრივ და საერთაშორისო ქრილში ;
- ეფექტური კომუნიკაცია და პროფესიული ეთიკის დაცვა;
- ბარის გამართული ფუნქციონირების უზრუნველყოფა უსაფრთხოებისა და სურსათის უვნებლობის სტანდარტების დაცვით;
- სასმელების ისტორიული განვითარებისა და კოქტეილების მომზადების მოწინავე ტექნოლოგიების მიმოხილვა;
- კლასიკური და ახალი, დაბალანსებული და მიმზიდველი კოქტეილების შექმნა თანამედროვე ბარებში მიქსოლოგიის პრინციპების გამოყენებით;
- კლასიკური და საავტორო (ინოვაციური) კოქტეილების მომზადება, დეკორირება და წარდგენა;
- ცხელი ალკოჰოლური და უალკოჰოლო სასმელების მომზადება, დეკორირება და წარდგენა;
- უალკოჰოლო კოქტეილების და მიქსების მომზადება, დეკორირება და წარდგენა;
- მზა სასმელის თვითღირებულების გამოთვლა;
- მომხმარებელთან ფინანსური პროცედურების წარმოება და ბარის მართვის ელექტრონული სისტემის (Micros Symphony) შესაბამისი მოდულების გამოყენება.

კურსდამთავრებულები დასაქმებას შეძლებენ: ნებისმიერი დონის სასტუმროს და რესტორნის ბარში ბართენდერის პოზიციაზე.

გაიცემა სახელმწიფოს მიერ აღიარებული ორენოვანი სერთიფიკატი, დანართით

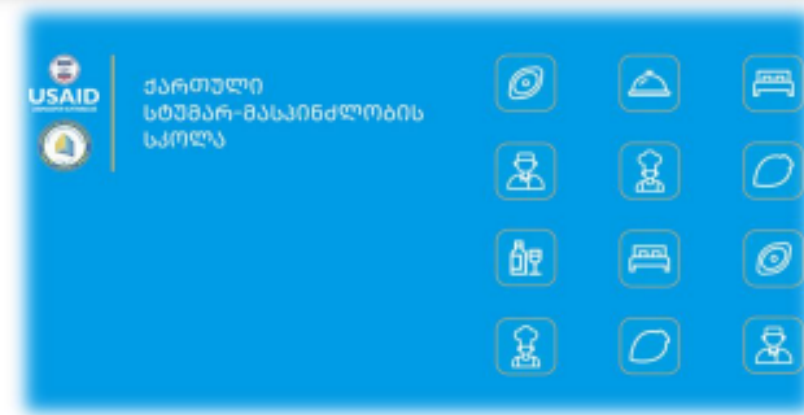

პროფესიული მომზადების პროგრამა - რესტორნის მომსახურე პერსონალი (მიმტანი)

პროგრამის განხორციელების ადგილი: ქ. საჩხერე, ივ. გომართელის N50ა,52
პროგრამაზე დაშვების წინაპირობები: განათლება: საბაზო ზოგადი
ასაკი: არანაკლებ 18 წელი, ინგლისური ენა B1 - გასაუბრება
ადგილების რაოდენობა: 15
ხანგრძლივობა: 9 კვირა
სასწავლო საათობრივი დატვირთვა: 180 საათი , აქედან კვირეული დატვირთვა 20 სთ

კურსდამთავრებულს შეუძლია:

- რესტორნის მომსახურე პერსონალის(მიმტანი) პროფესიისა და ფუნქციების მიმოხილვა ადგილობრივ და საერთაშორისო ქრილში ;
- ეფექტური კომუნიკაცია და პროფესიული ეთიკის დაცვა;
- უსაფრთხო სამუშაო გარემოს უზრუნველყოფა;
- მაგიდის სერვირება ინვენტარის სახეობების, სერვირების ტიპებისა და სტანდარტების შესაბამისად;
- შეკვეთის მიღება ეფექტური გაყიდვის ტექნიკების გამოყენებით;
- შეკვეთის შესრულება;
- სპეცმომსახურეობა;
- ნომერში მომსახურეობა (Room Service);
- მომხმარებელთან ფინანსური პროცედურების წარმოება და რესტორნის მართვის ელექტრონული სისტემის (Micros Symphony) შესაბამისი მოდულების გამოყენება;

კურსდამთავრებულები დასაქმებას შეძლებენ: სხვადასხვა ტიპის სასტუმროში, რესტორანში და სხვადასხვა ტიპის ორგანიზაციებში, სადაც საკვებითა და სასმელით უმასპინძლებიან კლიენტებს.

გაიცემა სახელმწიფოს მიერ აღიარებული ორენოვანი სერთიფიკატი, დანართით



პროფესიული გადამზადების პროგრამა - სასტუმროს საუზმის ძირითადი კერძების მომზადება და სერვირება

პროგრამის განხორციელების ადგილი: ქ. საჩხერე, ივ. გომართელის N50ა,52
პროგრამაზე დაშვების წინაპირობები: მზარეულის ან და მზარეულის დამხმარის პოზიციაზე მუშაობის მინიმუმ 6 თვიანი გამოცდილება

ადგილების რაოდენობა: 15

ხანგრძლივობა: 12 კვირა

სასწავლო საათობრივი დატვირთვა: 240 საათი, აქედან კვირეული დატვირთვა 20 სთ

კურსდამთავრებულს შეუძლია:

- საუზმის ტიპების კლასიფიკაცია ქართული და საერთაშორისო გამოცდილების მიხედვით;
- ეფექტური კომუნიკაცია და პროფესიული ეთიკის დაცვა;
- სამზარეულოს ფუნქციონირება სურსათის უვნებლობის ეროვნული და საერთაშორისო (HACCP) სტანდარტების დაცვით;
- საუზმის მენიუს შედგენა ქართული და საერთაშორისო გამოცდილების გათვალისწინებით;
- საუზმის ცივი და ცხელი კერძების მომზადება და სერვირება;
- საუზმის პურ-ფუნთუშეულის მომზადება და სერვირება;
- საუზმის ძირითადი კერძებისათვის ნახევარფაბრიკატების მომზადება;
- მზა ნაწარმის თვითღირებულების გამოთვლა;

კურსდამთავრებულები დასაქმებას შეძლებენ: სასტუმროში, სხვადასხვა ტიპის კვების ობიექტებში საუზმის მზარეულის პოზიციაზე

გაიცემა სახელმწიფოს მიერ აღიარებული ორენოვანი სერთიფიკატი, დანართით

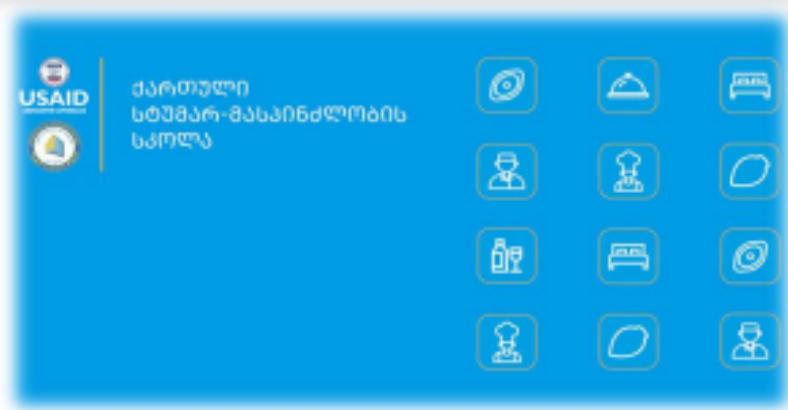

პროფესიული გადამზადების პროგრამა - ქართული მასპინძლობის ელემენტები სასტუმროს მომსახურებაში

პროგრამის განხორციელების ადგილი: ქ. საჩხერე, ივ. გომართელის N50ა,52
პროგრამაზე დაშვების წინაპირობები: სასტუმროში საოპერაციო ან/და ადმინისტრაციულ პოზიციებზე მუშაობის არანაკლებ 6 თვიანი სამუშაო გამოცდილება
ადგილების რაოდენობა: 15
ხანგრძლივობა: 6 კვირა
სასწავლო საათობრივი დატვირთვა: 120 საათი, აქედან კვირული დატვირთვა 20 სთ

კურსდამთავრებულს შეუძლია:

- ქართული და საერთაშორისო მასპინძლობის ინდუსტრიის მიმოხილვა;
- ქართული სტუმარ-მასპინძლობის ისტორიის და კუთხური თავისებურებების მიმოხილვა;
- ეფექტური კომუნიკაცია და პროფესიული ეთიკის დაცვა სასტუმროს მომსახურებაში;
- ქართული სტუმარ-მასპინძლობის ელემენტების გამოყენება სასტუმროს საოპერაციო საქმიანობაში;
- სასტუმროს წარმატების 5 მთავარი კომპონენტის გამოყენება მომსახურებაში
- სასტუმრო მომსახურებაში ხარვეზების აღმოფხვრა და გამოსწორება გრძელვადიან პერსპექტივაში;

კურსდამთავრებულები დასაქმებას შეძლებენ: სხვადასხვა ტიპის სასტუმროში როგორც რიგით, ისე საშუალო და მაღალი რგოლის მენეჯერულ პოზიციებზე.

გაიცემა სახელმწიფოს მიერ აღიარებული ორენოვანი სერთიფიკატი, დანართით



პროფესიული მომზადების პროგრამა - ქართული და ევროპული საკონდიტრო ნაწარმის მომზადება

პროგრამის განხორციელების ადგილი: ქ. საჩხერე, ივ. გომართელის N50ა,52
პროგრამაზე დაშვების წინაპირობები: განათლება: საბაზო ზოგადი
ადგილების რაოდენობა: 15
ხანგრძლივობა: 13 კვირა
სასწავლო საათობრივი დატვირთვა: 260 საათი, აქედან კვირეული დატვირთვა 20 სთ

კურსდამთავრებულს შეუძლია:

- კონდიტერის პროფესიის დახასიათება ადგილობრივ და საერთაშორისო ქრისტიანულში ;
- ეფექტური კომუნიკაცია და პროფესიული ეტიკის დაცვა;
- სამზარეულოს ფუნქციონირება სურსათის უვნებლობის ეროვნული და საერთაშორისო (HACCP) სტანდარტების დაცვით;
- საკონდიტრო ცომეულის დამუშავება-გამოცხობა;
- საკონდიტრო ნახევარფაბრიკატების მომზადება;
- საკონდიტრო კრემების, მუსების, განაშისა და სუფლემების მომზადება;
- შოკოლადის, მარციპანის და კარამელის ნაკეთობების მომზადება;
- საკონდიტრო ნაწარმის ესკიზებისა და ნახაზების შედგენა;
- ნამცხვრისა და ტორტის აწყობა-გაფორმება;
- მზა ნაწარმის თვითღირებულების გამოთვლა.

კურსდამთავრებულები დასაქმებას შეძლებენ: სასტუმროში, რესტორანში და სხვადასხვა ტიპის საკონდიტრო ობიექტებში კონდიტერის პოზიციაზე.

გაიცემა სახელმწიფოს მიერ აღიარებული ორენოვანი სერთიფიკატი, დანართით

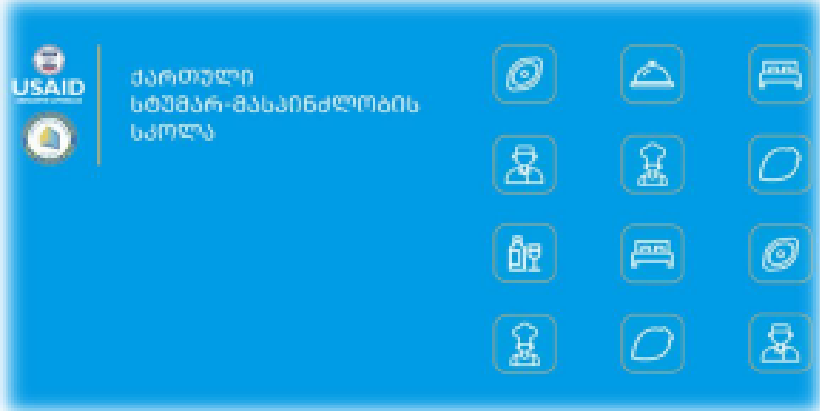
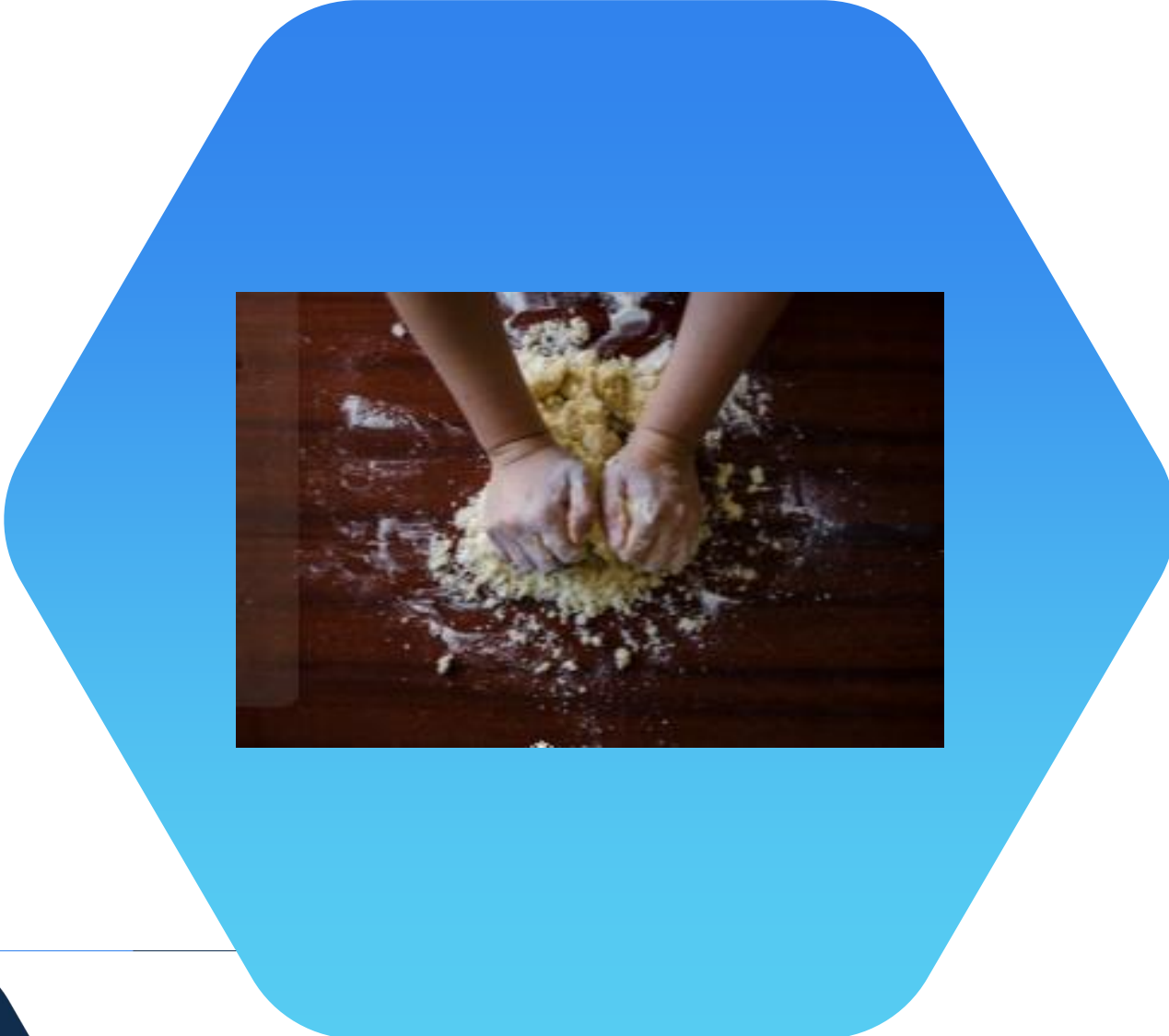

პროფესიული მომზადების პროგრამა - ქართული და საერთაშორისო პურ-ფუნთუშეულის ცხოზა

პროგრამის განხორციელების ადგილი: ქ. საჩხერე, ივ. გომართელის N50ა,52
პროგრამაზე დაშვების წინაპირობები: განათლება: საბაზო ზოგადი
ადგილების რაოდენობა: 15
ხანგრძლივობა: 12 კვირა
სასწავლო საათობრივი დატვირთვა: 240 საათი, აქედან კვირული დატვირთვა 20 სთ

კურსდამთავრებულს შეუძლია:

- მცხობელის პროფესიის დახასიათება ადგილობრივ და საერთაშორისო ქრილში ;
- ეფექტური კომუნიკაცია და პროფესიული ეთიკის დაცვა;
- სამზარეულოს ფუნქციონირება სურსათის უვნებლობის ეროვნული და საერთაშორისო (HACCP) სტანდარტების დაცვით;
- პურის ქართული და საერთაშორისო ნაირსახეობების მომზადება;
- უსაფუარო პურის მომზადება და ცხოზა;
- ქართული და ევროპული ფუნთუშეულის მომზადება და ცხოზა;
- პურ-ფუნთუშეულის ნახევარფაბრიკატების მომზადება;
- შზა ნაწარმის თვითღირებულების გამოთვლა;

კურსდამთავრებულები დასაქმებას შეუძლებენ: სასტუმროში, რესტორანში და სხვადასხვა ტიპის საცხოზებში პურ-ფუნთუშეულის მცხობელის პოზიციაზე.

გაიცემა სახელმწიფოს მიერ აღიარებული ორენოვანი სერტიფიკატი, დანართით



პროფესიული მომზადების პროგრამა - ქართული და საერთაშორისო კერძების მომზადება

პროგრამის განხორციელების ადგილი: ქ. საჩხერე, ივ. გომართელის N50ა,52
 პროგრამაზე დაშვების წინაპირობები: განათლება: საბაზო ზოგადი
 ადგილების რაოდენობა: 15
 ხანგრძლივობა: 20 კვირა
 სასწავლო საათობრივი დატვირთვა: 400 საათი, აქედან კვირეული დატვირთვა 20 სთ

კურსდამთავრებულს შეუძლია:

- მზარეულის პროფესიის დახასიათება ადგილობრივ და საერთაშორისო ქრილში ;
- ეფექტური კომუნიკაცია და პროფესიული ეთიკის დაცვა;
- სამზარეულოს ფუნქციონირება სურსათის უვნებლობის ეროვნული და საერთაშორისო (HACCP) სტანდარტების დაცვით;
- ქართული სამზარეულოს კერძების (ხორცპროდუქტები) მომზადება რეგიონებისთვის დამახასიათებელი რეცეპტებით ;
- თევზისა და ზღვის პროდუქტების მომზადება ქართული ტრადიციული და რეგიონებისთვის დამახასიათებელი რეცეპტებით;
- ბოსტნეულისა და ბალჩეული კერძების მომზადება ქართული ტრადიციული და რეგიონებისთვის დამახასიათებელი რეცეპტებით;
- საერთაშორისო სამზარეულოს გავრცელებული კერძების (მათ შორის ვეგანური და ვეგეტარიანული) მომზადება;
- სწრაფი კვების ნაწარმის მომზადება;
- მზა ნაწარმის თვითღირებულების გამოთვლა.

კურსდამთავრებულები დასაქმებას შეძლებენ: სასტუმროში, რესტორანში და სხვადასხვა ტიპის კვების ობიექტებში მზარეულის პოზიციაზე.

გაიცემა სახელმწიფოს მიერ აღიარებული ორენოვანი სერთიფიკატი, დანართით

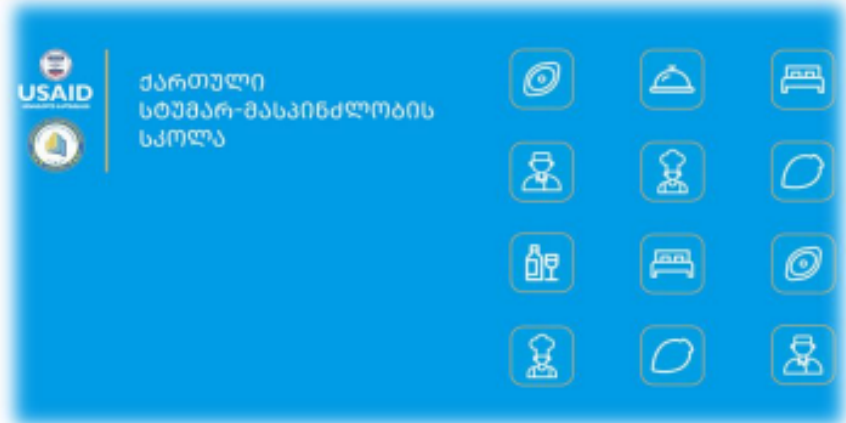

პროფესიული მომზადების პროგრამა - სასტუმროს დასუფთავების პერსონალი

პროგრამის განხორციელების ადგილი: ქ. საჩხერე, ივ. გომართელის N50ა,52
პროგრამაზე დაშვების წინაპირობები: განათლება: საბაზო ზოგადი
ადგილების რაოდენობა: 15
ხანგრძლივობა: 8 კვირა
სასწავლო საათობრივი დატვირთვა: 160 საათი, აქედან კვირული დატვირთვა 20 სთ

კურსდამთავრებულს შეუძლია:

- სასტუმროს დასუფთავების პერსონალის პროფესიისა და ფუნქციების მიმოხილვა ადგილობრივ და საერთაშორისო ქრილში ;
- ეფექტური კომუნიკაცია და პროფესიული ეთიკის დაცვა;
- დასუფთავების მომსახურების უზრუნველყოფის საფუძვლების განსაზღვრა;
- უსაფრთხო სამუშაო გარემოს უზრუნველყოფა;
- სასტუმროს ნომრებისა და საზოგადოებრივი არეალის დასუფთავება;
- სამრეცხაო განყოფილების გამართული მუშაობის უზრუნველყოფა;
- დასუფთავების განყოფილების დამატებითი მომსახურებების უზრუნველყოფა;

კურსდამთავრებულები დასაქმებას შეძლებენ: სხვადასხვა ტიპის სასტუმროში და სხვადასხვა ორგანიზაციებში დასუფთავების განყოფილებაში მომსახურე პერსონალის პოზიციებზე.

გაიცემა სახელმწიფოს მიერ აღიარებული ორენოვანი სერთიფიკატი, დანართით

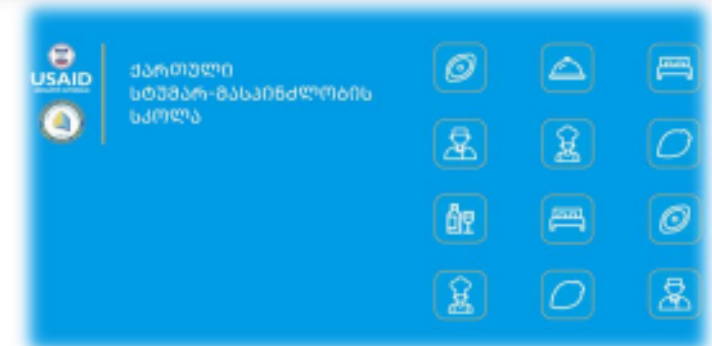

პროფესიული გადამზადების პროგრამა - სასტუმროს შენობის მოვლა-პატრონობის ტექნიკოსი

პროგრამის განხორციელების ადგილი: ქ. საჩხერე, ივ. გომართელის N50ა,52
პროგრამაზე დაშვების წინაპირობები: პროფესიული ან/და უმაღლესი განათლება საინჟინრო მიმართულებით ან/და მსგავს პოზიციებზე (ელექტრიკოსის, სანტექნიკოსის) მუშაობის არანაკლებ 6 თვიანი გამოცდილება

ადგილების რაოდენობა: 15

ხანგრძლივობა: 13 კვირა

სასწავლო საათობრივი დატვირთვა: 260 საათი, აქედან კვირული დატვირთვა 20 სთ

კურსდამთავრებულს შეუძლია:

- სასტუმროს შენობის მოვლა-პატრონობის ტექნიკოსის პროფესიის და სასტუმროს ფუნქციონირებისთვის საჭირო სისტემების მიმოხილვა;
- ეფექტური კომუნიკაცია და პროფესიული ეთიკის დაცვა;
- წყალმომარაგება/წყალარინების სისტემის გამართულობის უზრუნველყოფა;
- ელექტრომომარაგების სისტემის გამართულობის უზრუნველყოფა;
- გაზმომარაგების სისტემის გამართულობის უზრუნველყოფა;
- სახანძრო უსაფრთხოების სისტემების გამართულობის უზრუნველყოფა;
- გათბობა-გაგრილების და ვენტილაციის სისტემების გამართულობის უზრუნველყოფა;
- შენობის მართვის ელექტრონული სისტემების (BMS , RMS , Opera PMS) დახასიათება;
- ლიფტიდან ადამიანის ევაკუაცია და მანქანა-დანადგარის გადატვირთვა;
- სამზარეულო და სამაცივრე დანადგარების გამართულობის უზრუნველყოფა;
- სპა/აუზის მოწყობის და ექსპლუატაციის წესების აღწერა;
- მთავარი საწვავის ავზის გამართულობის უზრუნველყოფა;
- განათების და გახმოვანების სისტემების გამართულობის უზრუნველყოფა;

კურსდამთავრებულები დასაქმებას შეძლებენ: სასტუმროში, რესტორანში და სხვადასხვა ობიექტებში შენობის მოვლა-პატრონობაზე პასუხისმგებელ პოზიციებზე.

გაიცემა სახელმწიფოს მიერ აღიარებული ორენოვანი სერთიფიკატი, დანართით



განხორციელებული პროექტები,
წარმატების მაგალითები



ბიზნესისა და ტექნოლოგიების აკადემია 2019 წლიდან ISO 9001:2015 სერტიფიკატის მფლობელია



სერტიფიცირებული აუდიტორების მიერ ყოველწლიურად მოწმდება აკადემიის ხარისხის მართვის სისტემა. აღსანიშნავია, რომ საქართველოს მასშტაბით აკადემიამ ერთ-ერთმა პირველმა მოიპოვა აღნიშნული სტატუსი და მასთან ერთად სანდოობა და აღიარება საერთაშორისო დონეზე 54 ქვეყანაში.



საქართველოს მასშტაბით 2023-24 წწ BTA ჩარიცხულ სტუდენტთა რაოდენობით ლიდერ პოზიციებს იკავებს!



ყველაფერი პროფესიული განათლების შესახებ
ALL ABOUT VOCATIONAL EDUCATION AND TRAINING

AI ხელმძღვანელი

გარინსვაბი 2023

ტიკტოკი პროფესიული განათლების კომპლარტისთვის

863660 უნარები

ყველაზე მოთხოვნი პროფესიები 2023 წელს:

- ინფორმაციის ტექნოლოგიის მენეჯერი
- საბაჟო მენეჯერი
- კომუნიკაციის მენეჯერი
- კომპიუტერული გრაფიკის მენეჯერი
- საპროექტო მენეჯერი
- მენეჯერის ასისტენტი
- პროექტის მენეჯერი
- პროექტის მენეჯერის ასისტენტი
- პროექტის მენეჯერის ასისტენტი
- პროექტის მენეჯერის ასისტენტი

სამუშაო ხელშეწყობა ფილიპინებში:

- ინფორმაციის ტექნოლოგიის მენეჯერი
- საბაჟო მენეჯერი
- კომუნიკაციის მენეჯერი
- კომპიუტერული გრაფიკის მენეჯერი
- საპროექტო მენეჯერი
- მენეჯერის ასისტენტი
- პროექტის მენეჯერი
- პროექტის მენეჯერის ასისტენტი
- პროექტის მენეჯერის ასისტენტი
- პროექტის მენეჯერის ასისტენტი

სსიპ - კოლხაი "ახალი ტალღა"	948
შპს ბიზნესისა და ტექნოლოგიების პარკი	539
სსიპ - კოლხაი "სარეზერვუარი"	532
შპს საინჟინერო-კონსტრუქციული კომპანია "კავკასიონი"	528
სსიპ - შოთა შავეჩაძის სახელობის სახელმწიფო სასწავლო უნივერსიტეტი	485

საქართველის ყველაზე მოთხოვნი პროფესიები:

- საბაჟო მენეჯერი
- ინფორმაციის ტექნოლოგიის მენეჯერი
- მენეჯერის ასისტენტი

2023 წელი 1207 რეგისტრანტი

ჩარიცხული 550 პროფესიული სტუდენტი

2024 წელი 2500 რეგისტრანტი

ჩარიცხული 722 პროფესიული სტუდენტი

2025 წელი 3050 რეგისტრანტი

ჩარიცხული 395 პროფესიული სტუდენტი
(საგაზაფხლო მიღება)



2015 წელს მოდულური პროგრამის დანერგვისა და განხორციელებისთვის განათლების ხარისხის განვითარების ეროვნული ცენტრის მიერ ბიზნესისა და ტექნოლოგიების აკადემია მაძღობის სიგელით დაჯილდოვდა.



ბიზნესისა და ტექნოლოგიების აკადემიის ინიციატივითა და აჭარის სავაჭრო სამრეწველო პალატის ხელშეწყობით გამართულ სემინარზე აკადემიის რექტორს სავაჭრო სამრეწველო პალატის ხელმძღვანელმა წევრობის დამადასტურებელი სერთიფიკატი გადასცა.





კერძო კოლეჯების ასოციაციის მიერ 2016 და 2017 წლებში კერძო კოლეჯებს შორის ჩატარდა ბრენდირება, სადაც აკადემიამ მიიღო უმაღლესი შეფასება და მოიპოვა ბრენდირების 5 ვარსკვლავი.



პროფესიული განათლების პოპულარიზაციის მიზნით აკადემია გაწევრიანდა დამსაქმებელთა ასოციაციაში



- მომსახურების სააგენტოს მიერ გამართულ 2018 წლის შემჯამებულ კონფერენციაზე – წლის საუკეთესო პარტნიორის ტიტულით ბიზნესისა და ტექნოლოგიების აკადემია დაჯილდოვდა.



სამოქალაქო ჩართულობა პენიტენციურ დაწესებულებებში, სოციალური ზრუნვისა და მოხალისეობრივი აქტივობის განხორციელება! აკადემიამ საკუთარი ხარჯით გადაამზადა 60- მდე მსჯავრდებული

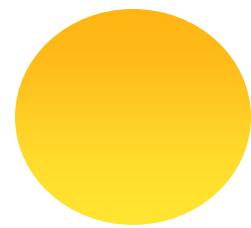



პროფესიული განათლება სკოლაში VOCATIONAL EDUCATION IN SCHOOLS

სკოლის მოსწავლეებში პროფესიული უნარების განვითარების პროგრამა

Work Skills Development Programme (WSD)



პროექტებში ჩართულობა:

1. სკოლის მოსწავლეებში პროფესიული უნარების განვითარების პროგრამა
2. სტუდენტური ექსტრაკურსული აქტივობები
3. მულტილინგვისტური კომპეტენცია
4. პიროვნული და სოციალური კომპეტენციები



6 წლების
ფორმალური
ასობიჯი



ენა - კულტურის გასაღები



აქტიური მოქალაქეები

ადამიანის
უფლებებისთვის



ბიზნესის და ტექნოლოგიების აკადემია

წარონის ქ. 208,
თბილისი

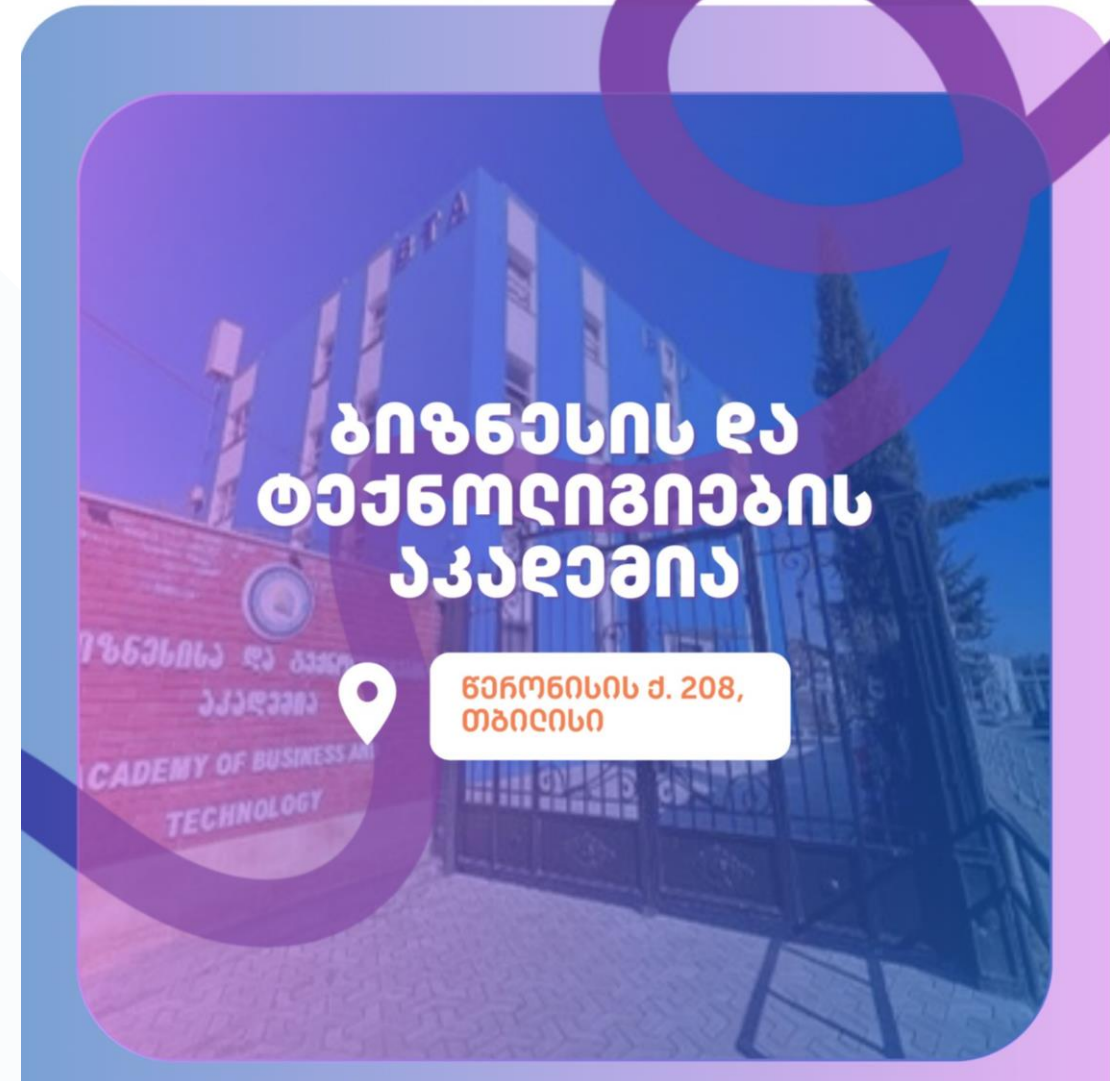



ბიზნესისა და ტექნოლოგიების აკადემიამ მოიპოვა დაფინანსება ა(ა)იპ პროფესიული უნარების სააგენტოს „სტუდენტური და პრესტუდენტური სერვისების განვითარების ხელშეწყობის ქვეპროგრამის“ ფარგლებში ორ პროექტში



1 მაისი, 2025 STA

აკადემიის ქალაქ საჩხარის ფილიალში გაიმართა პროექტის „თანატოლთა განათლება“ დასკვნითი ღონისძიება

2025 წლის 29 აპრილს, შპს ბიზნესისა და ტექნოლოგიების აკადემიის ქალაქ საჩხარის ფილიალში გაიმართა პროექტის „თანატოლთა განათლება“ — პროფესიულ განათლებაში არასფორმალური განათლების ხელშეწყობისათვის“ დასკვნითი ღონისძიება.



2021, 2022, 2023 და 2024 წელს „ათასწლეულის გამოწვევის ფონდისა“ და „გუდავაძე-პატარკაციშვილის ფონდის“ ორგანიზებით, პროფესიული განათლების ეროვნული ჯილდოს კონკურსზე აკადემიის მიერ წარდგენილმა ყველა ნომინაციამ საფინანსო ადგილი დაიკავა.





კერძო კოლეჯებს შორის, დაწესებულებამ ერთ-ერთმა პირველმა მოიპოვა ინტეგრირებული პროგრამების განხორციელების უფლება



ინტეგრირებული
სამანანათლავლო
პროგრამის
ლაბორატორია



ინტეგრირებულ პროგრამაზე სწავლა შეუძლია საბაზო განათლების მქონე პირებს;
 პროფესიული სტუდენტი სწავლობს საშუალო საფერხურის სასკოლო საგნებსაც, რომლებიც ინტეგრირებული პროფესიასთან;
 ინტეგრირებული პროგრამების დასრულების შემდეგ გაიცემა სრული ზოგადი განათლების ატესტატი და დიპლომი;



ბიზნესისა და ტექნოლოგიების აკადემიის“ ინიციატივით პროფესიული განათლების განვითარების და ხელშეწყობის მიზნით, გამოიცა

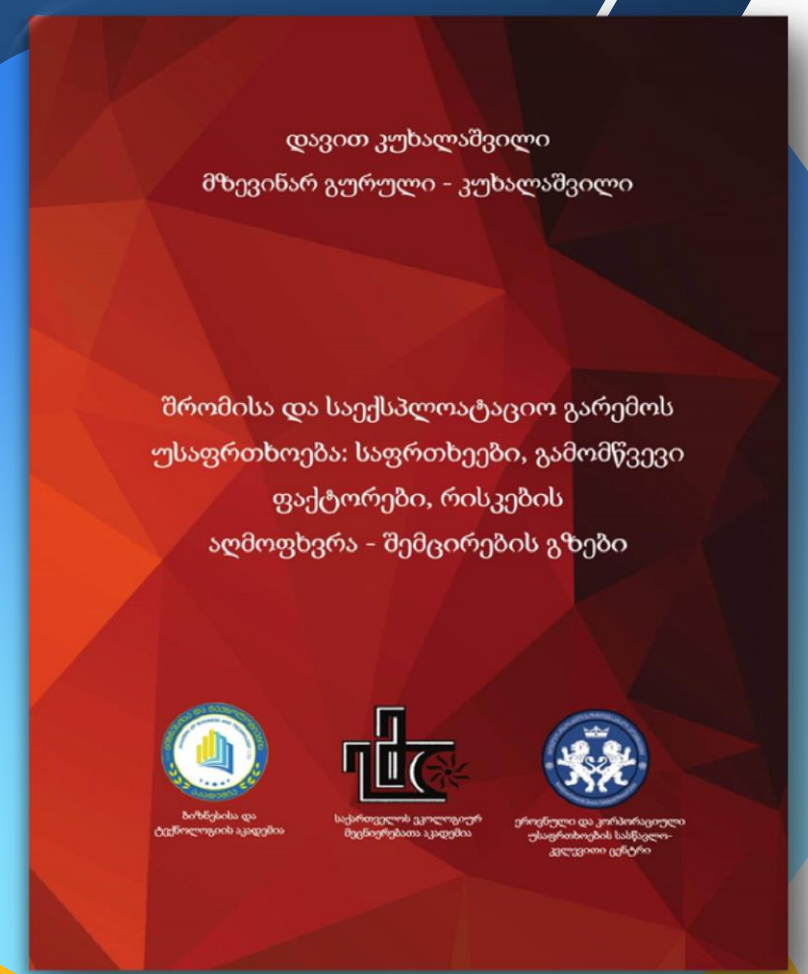

ომის უსაფრთხოების დარგის განვითარებელი
ორი სახელმძღვანელო



პროფესიული საგანმანათლებლო პროგრამის „ვებტექნოლოგიები“ მოდულის „პრაქტიკული პროექტი“ ფარგლებში პროფესიულმა სტუდენტებმა შექმნეს ქ.საჩხერის N2 და ქ. ვანის საჯარო სკოლების ვებ გვერდები, აღნიშნული იყო პირველი პრეცედენტის პროფესიული განათლების სისტემაში, რისთვისაც აკადემიამ მიიღო მადლობის წერილი განათლების ხარისხის განვითარების ეროვნული ცენტრისგან!

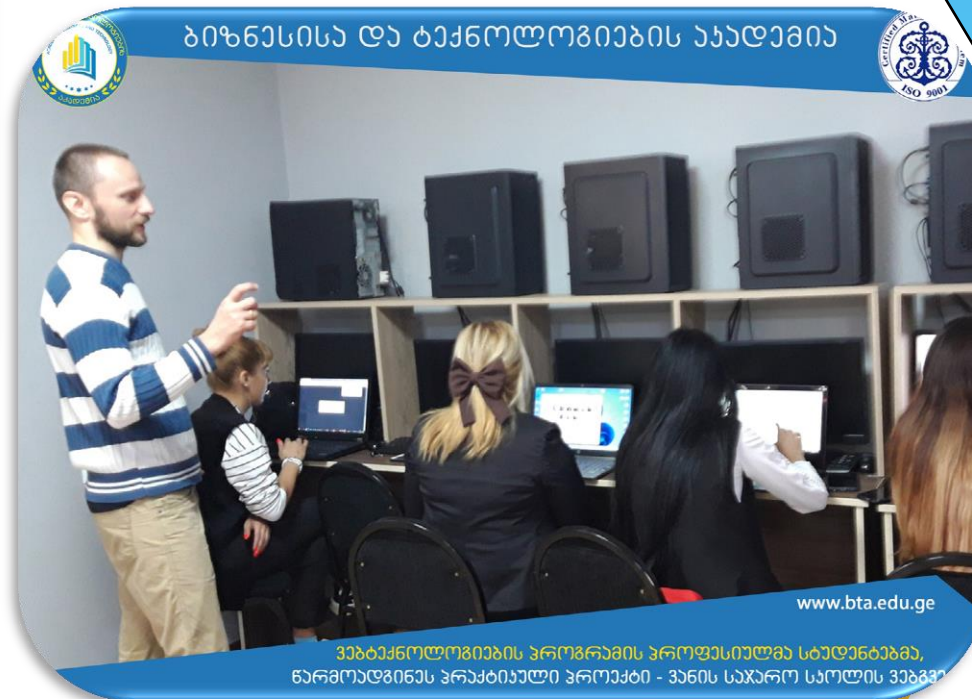
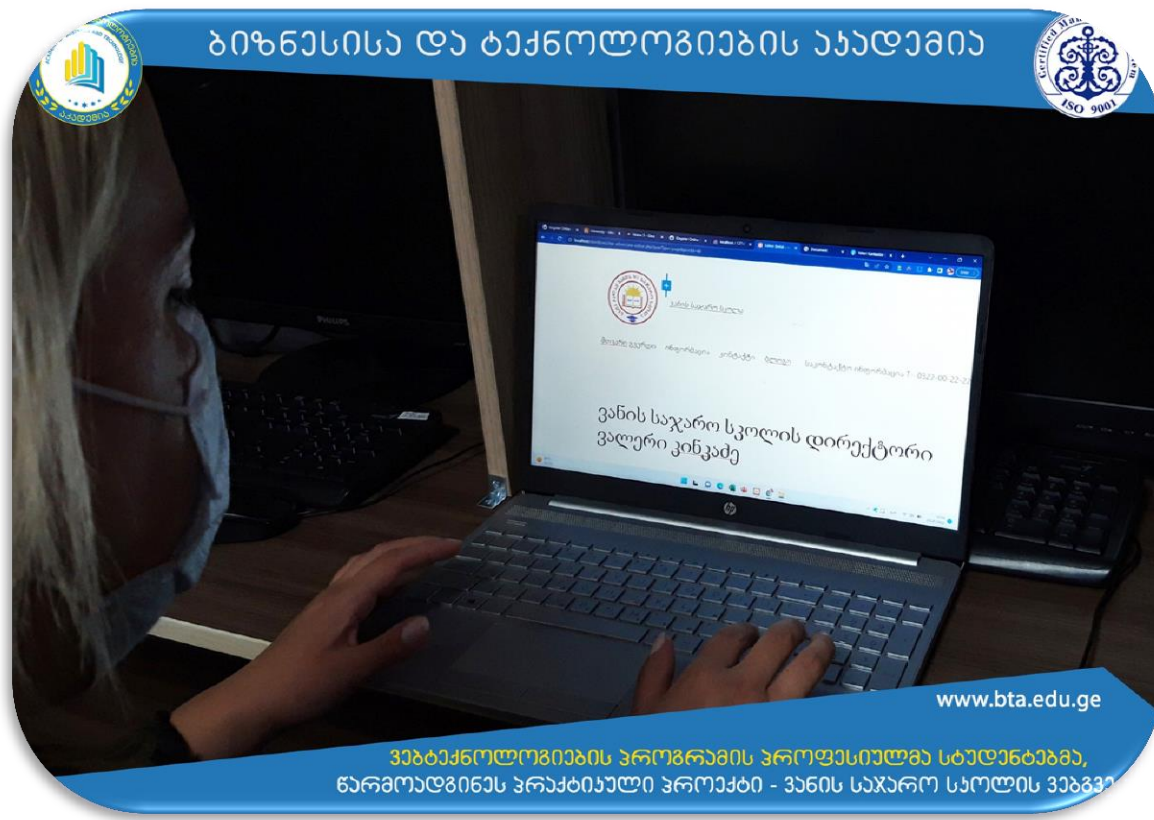

ბიზნესისა და ტექნოლოგიების აკადემია

www.bta.edu.ge

პროფესიული უნარების სააგენტო • Skills Agency Georgia

პროფესიული უნარების სააგენტოს კოორდინაციით და აზიის განვითარების ბანკის მხარდაჭერით, დაიწყო ზოგადსაგანმანათლებლო დაწესებულებების გაძლიერება პროექტში, რომელიც ითვალისწინებს სკოლის ბაზაზე პროფესიული მიმართულებების გაძლიერებას, საჯარო სკოლები ჩაერთვნენ პროექტის ფარგლებში, სკოლაში მოუწოდა შესაბამისი ინფრასტრუქტურა და პროფესიული განათლების მიღების მსურველებს შესაძლებლობა ექნებოდათ პროფესიის სკოლის ბაზაზე დაეუფლონ.

სააგენტოს ინიციატივით, ასევე დაიწყო სკოლებსა და პროფესიულ საგანმანათლებლო დაწესებულებებს შორის თანამშრომლობა. პროექტის ფარგლებში პირველი თანამშრომლობის პრეცედენტი შედგა თბილისის "ბიზნესისა და ტექნოლოგიების აკადემიის" და ოლია ჯავახიძის სახელობის #2 საჯარო სკოლის შორის თანამშრომლობის დაწყება, რომლის ფარგლებშიც "ბიზნესისა და ტექნოლოგიების აკადემიის" სტუდენტებმა, საჩხერის #2 საჯარო სკოლისთვის ვებგვერდი შექმნა.

ბიზნესისა და ტექნოლოგიების აკადემია

აღნიშნული თანამშრომლობა ზოგადი განათლების რეფორმის, კონკრეტულად კი ავტორიზაციის დაგეგმილი პროცესის მნიშვნელოვანი მხარდაჭერაა, რაც მთავრს მხრივ ხელს უწყობს თქვენი საგანმანათლებლო დაწესებულების პოზიტიურად წარმოჩენას სისტემის დონეზე.

მზად ვართ ამ თანამშრომლობის პროექტში კონსულტირებისა და მხარდაჭერისათვის.

პატივისცემით,

სხიპ-განათლების ხარისხის განვითარების ეროვნული ცენტრის დირექტორის მოადგილე ვახანერ ერასე

ელ-ფოსტა: btaedu@yahoo.com

27/09/2022

სტრუქტურა: თბილისი/ბიზნესისა და ტექნოლოგიების აკადემია, 3 სართ. 901, ტელ: (+995 32) 200 220 (5099) www.bta.edu.ge, info@bta.edu.ge
302, M. Akhmeteli St, Tbilisi, Georgia. Phone: (+995 32) 2 200 220 (5099) www.bta.edu.ge, info@bta.edu.ge

აკადემიამ დააფუძნა სასწავლო საწარმო, რომლის ფარგლებშიც „ვებტექნოლოგიების“ პროგრამის პროფესიული სტუდენტები დამოუკიდებლად ასრულებენ სხვადასხვა კომპანიის მიერ დაკვეთილ პროექს.

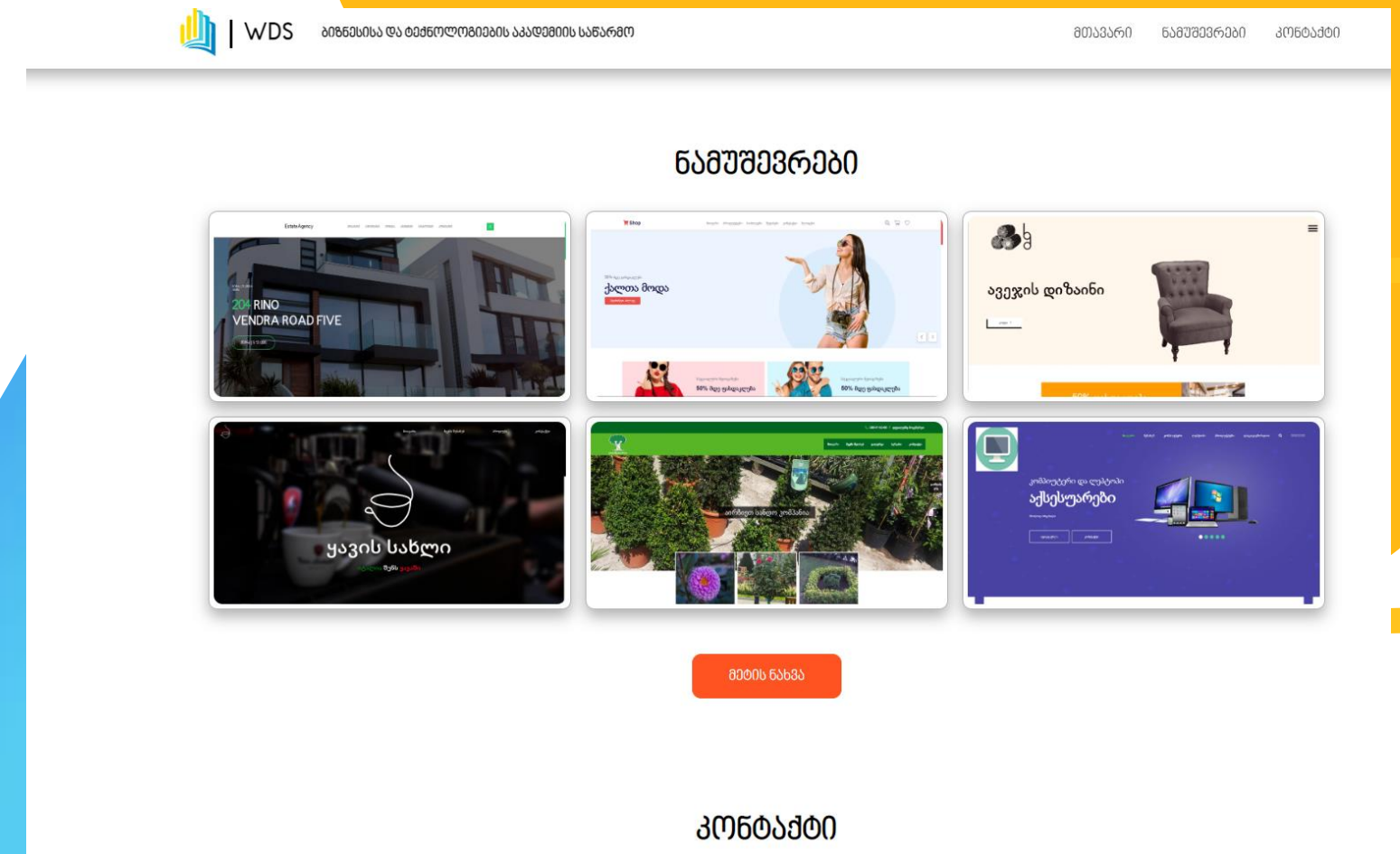
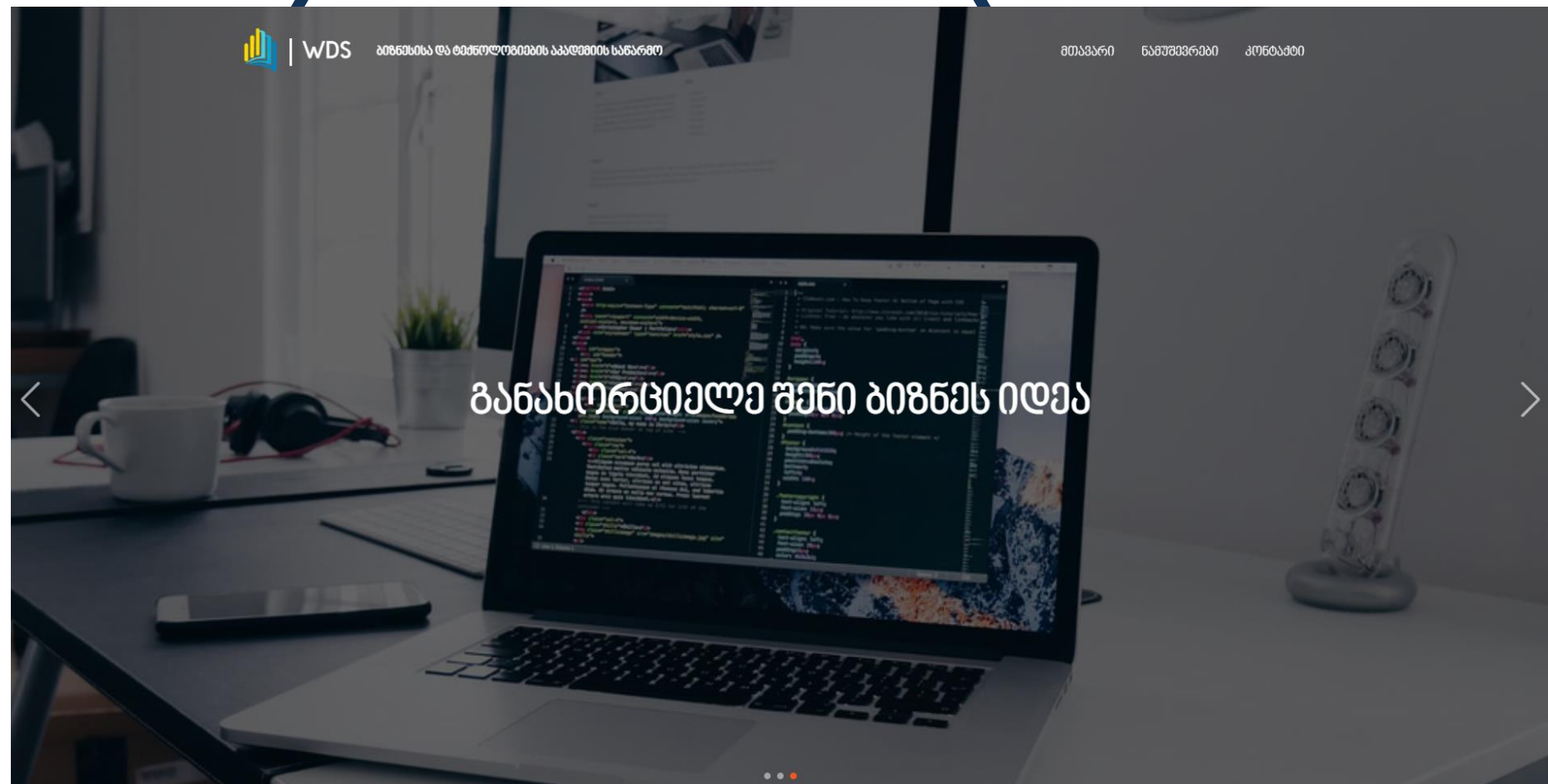



ეკოკლუბი „*Kadupul Flower*”



- ეკოკლუბი „*Kadupul Flower*” დაფუძნებულია კონკურსის - ნიკო კეცხოველის 2023 წლის პრემიის მოსაპოვებლად, გარემოსდაცვითი განათლების ხელშეწყობის მიზნით;
- ეკოკლუბში გაერთიანებულნი არიან ბიზნესისა და ტექნოლოგიების აკადემიის სტუდენტები

კლუბის მიზანია

ყველა სტუდენტისთვის, მისი შესაძლებლობების და საჭიროებების გათვალისწინებით, გარემოსდაცვითი უნარების, განათლების მიღების, სამეცნიერო, შემეცნებითი, პრაქტიკული უნარების განვითარება;



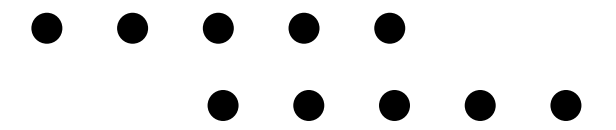

საჩხერის მუნიციპალიტეტში
2023 წელს დასრულდა
(2900მ²) „ბიზნესისა და
ტექნოლოგიების აკადემიის“
სასწავლო საგანმანათლებლო
ჰაბის მშენებლობა



საჩხერის ადგილობრივი თვითმმართველობის მიერ 2024 წლის წარმატებული ადამიანების ნომინაციაში აკადემიის დამფუძნებელი: სოფიო მაჭარაშვილი დასახელდა.

„ნომინაცია: წლის საუკეთესო საგანმანათლებლო პროექტი - სოფიო მაჭარაშვილი“- ასეთი შეფასება სიხარულთან ერთად მეც და აკადემიის მთელ გუნდს პასუხისმგებლობას გვიორმაგებს.

მადლობა საჩხერის მერს და მის გუნდს ჩვენი შრომის დაფასებისთვის, ჩვენს მადლიერებას საზღვარი არ აქვს და პირობას ვდებთ, რომ საჩხერლების მოლოდინების გამართლება მომავალშიც ჩვენთვის პრიორიტეტული იქნება - განაცხადა აკადემიის რექტორმა სოფიო მაჭარაშვილმა.

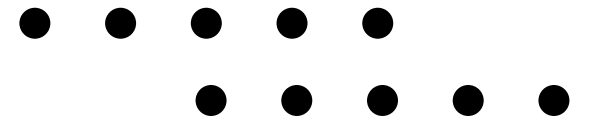

წლის საუკეთესო



სოფიო მაჭარაშვილი

ბიზნესისა და ტექნოლოგიების
აკადემიის დამფუძნებელი





USAID

FROM THE AMERICAN PEOPLE



ბიზნესისა და ტექნოლოგიების აკადემიამ 2023 წელს მოიპოვა USAID - ის პროექტის „დამსაქმებლები პროფესიული განათლებისთვის“ გრანტი, რომლის ფარგლებშიც საფუძველი ჩაეყარა ქართული სტუმარმასპინძლობის სკოლას, შემუშავდა 12 მოკლევადიანი პროფესიული მომზადება-გადამზადების პროგრამა

ENHANCING EU QUALITY STANDARDS
IN GEORGIA'S SKILLS ECOSYSTEM



ACADEMY OF BUSINESS AND TECHNOLOGY



The Program's partnership with the Academy of Business and Technology (ABT) is advancing hospitality excellence in Georgia by highlighting the country's unique features. In collaboration with ABT and ten leading hospitality industry representatives, the Program supported the establishment of a state-of-the-art training facility for the Georgian Hospitality School in Sachkhere in Imereti region. In addition, ABT has updated and refined training programs to incorporate two key aspects: best international practices modeled on Marriott International Standards, as adopted by industry partner Paragraph Resort & Spa Shekvetili (an Autograph Collection hotel), and distinctive Georgian cultural elements that emphasize local hospitality traditions. To strengthen local training capacity, ABT selected over 30 industry professionals from partner private sector organizations to serve as trainers and instructors at the Georgian Hospitality School.



ბიზნესისა და ტექნოლოგიების აკადემია

www.bta.edu.ge

ISO
QSCert
9001

გიორგი აფხაზავას
გადაეცემა პრიზი
სასწავლო-სამომზადო ვიზიტი
ქალაქ ვრაღაში
ბიზნესისა და ტექნოლოგიების
აკადემიის დაფინანსებით

სარეკლამო



*2023 წელს, პერსონალის
შეფასების შედეგად
გამოვლენილი 4
პროფესიული განათლების
მასწავლებელი დაჯილდოვდა
პრიზით - სასწავლო
სამომზადო ვიზიტი ქალაქ
ვრაღაში!*

ბიზნესისა და ტექნოლოგიების აკადემია

www.bta.edu.ge

ISO
QSCert
9001

ნია გელახიანს
გადაეცემა პრიზი
სასწავლო-სამომზადო ვიზიტი
ქალაქ ვრაღაში
ბიზნესისა და ტექნოლოგიების
აკადემიის დაფინანსებით

სარეკლამო





ბიზნესისა და ტექნოლოგიების აკადემია

www.bta.edu.ge

ISO
QSCert
9001

ქეთევან ბარიანიკას
გადაეცემა პრიზი
სასწავლო-სამომზადო ვიზიტი
ქალაქ ვრაღაში
ბიზნესისა და ტექნოლოგიების
აკადემიის დაფინანსებით

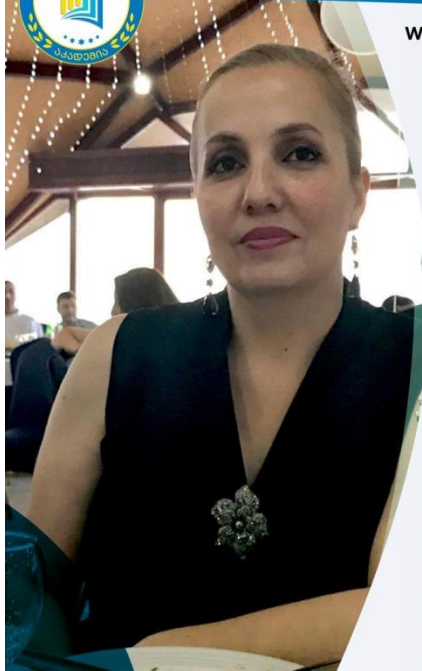
სარეკლამო

ბიზნესისა და ტექნოლოგიების აკადემია

www.bta.edu.ge

ISO
QSCert
9001

გურამ დავითლიძეს
გადაეცემა პრიზი
სასწავლო-სამომზადო ვიზიტი
ქალაქ ვრაღაში
ბიზნესისა და ტექნოლოგიების
აკადემიის დაფინანსებით

სარეკლამო







სასწავლო პროცესი და სტუდენტური ცხოვრება

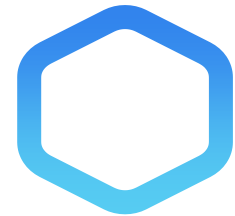

პროფესიული სტუდენტებისათვის ადმინისტრაციული მხარდაჭერა და ეფექტური თანამშრომლობა:

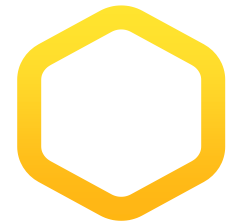

აპლიკანტთა კონსულტირება ;



აპლიკანტთა მომზადება, უფასო მოსამზადებელი მეცადინეოები პროფესიული ტესტირებისთვის;

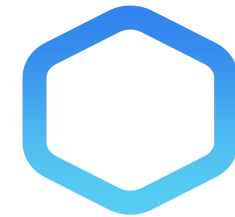

ჩარიცხვისა და საბუთების მიღების მოქნილი პროცედურა

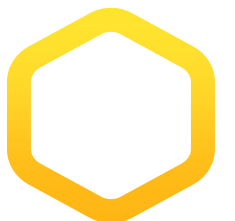

ფორმალური და არაფორმალური განათლების აღიარება;

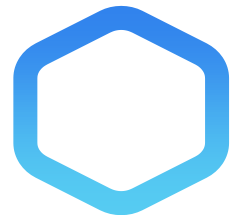

სასწავლო პროცესის ორგანიზებისა და შეფასების პროცესის წარმართვა სტუდენტთა საჭიროებისგათვალისწინებით

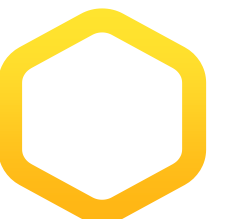

ცნობების გაცემა და საჭირო დოკუმენტაცია სტუდენტის სტატუსის, აკადემიური მოსწრების შესახებ და სხვ.

მიმდინარე სასწავლო პროცესი აკადემიაში

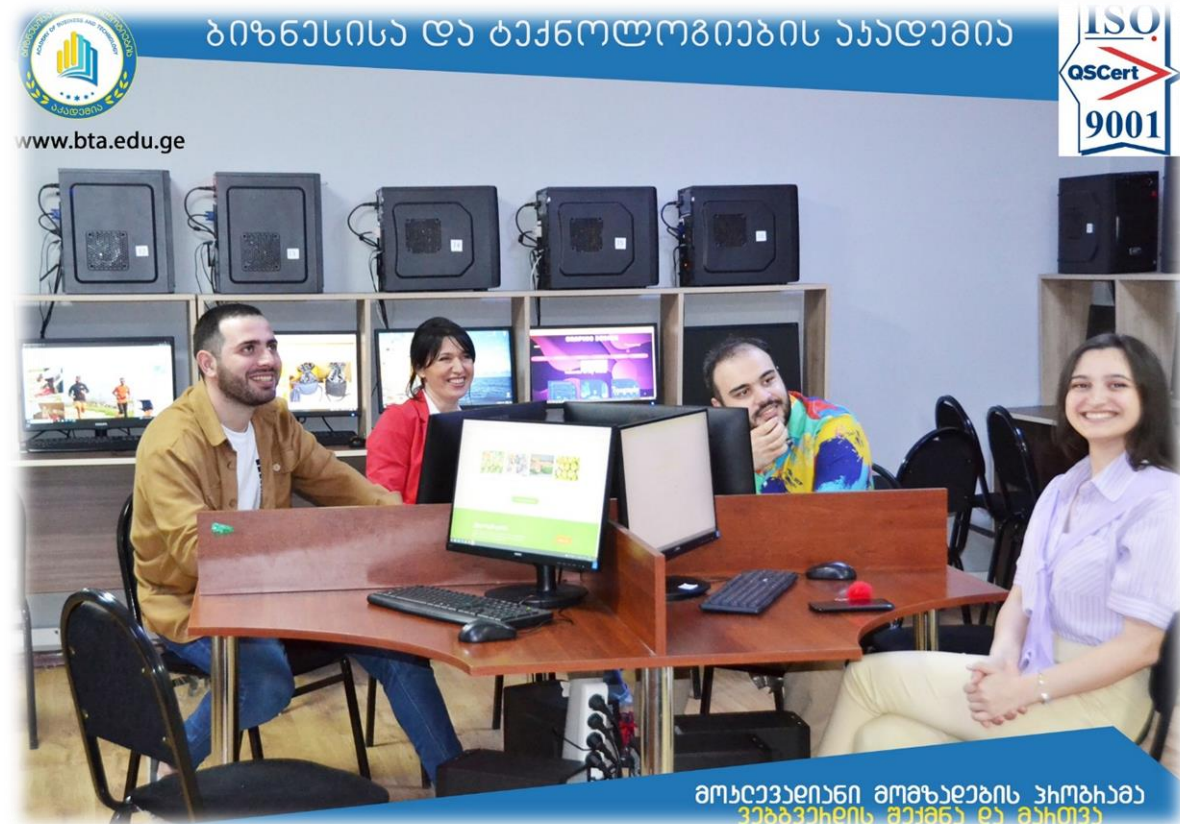

ბიზნესისა და ტექნოლოგიების აკადემია  www.bta.edu.ge

მონაცემიანი მონაცემების ანალიზი
კომპიუტერული გრაფიკა და მართვა



ბიზნესისა და ტექნოლოგიების აკადემია  www.bta.edu.ge

პროფესიული მომსახურების და მართვის
მოსწავლეობის პროგრამის
განხილვის დროს სტუდენტების მონაწილეობა



ბიზნესისა და ტექნოლოგიების აკადემია  www.bta.edu.ge

მონაცემიანი მონაცემების ანალიზის ახსენებითი მასალები
სტუდენტების კომპიუტერული გრაფიკის მართვა, კომპიუტერული გრაფიკის
მართვა



ბიზნესისა და ტექნოლოგიების აკადემია  www.bta.edu.ge

ნარკინების მართვის
პროფესიული მომსახურების პროგრამის ფარგლებში
მსმელთა ჩართვის გადამამუშავებელ სარემონტო უსტრუქტურა



ბიზნესისა და ტექნოლოგიების აკადემია  www.bta.edu.ge

პრაქტიკული მასალები
გარემოსდაცვითი უსტრუქტურის
მართვის პროგრამის ფარგლებში



ბიზნესისა და ტექნოლოგიების აკადემია  www.bta.edu.ge

ნარკინების მართვის
პროფესიული მომსახურების პროგრამის ფარგლებში
მსმელთა ჩართვის გადამამუშავებელ სარემონტო უსტრუქტურა



სასწავლო ექსკურსია
"ენერჯო ვრო ჯორჯიას" ახალ ქვასაღებო
ელექტროსის პროფესიული სტაბილიზაციის



წელიწადიანი აკტივობა



ამერიკული საავადმყოფოს სტაბილიზაციის პროგრამის სტაბილიზაციის პროგრამის



უფროდების პროფესიული საგანმანათლებლო პროგრამის
მოღვაწეობის და აღმოსავლეთი უფროდების პროგრამის

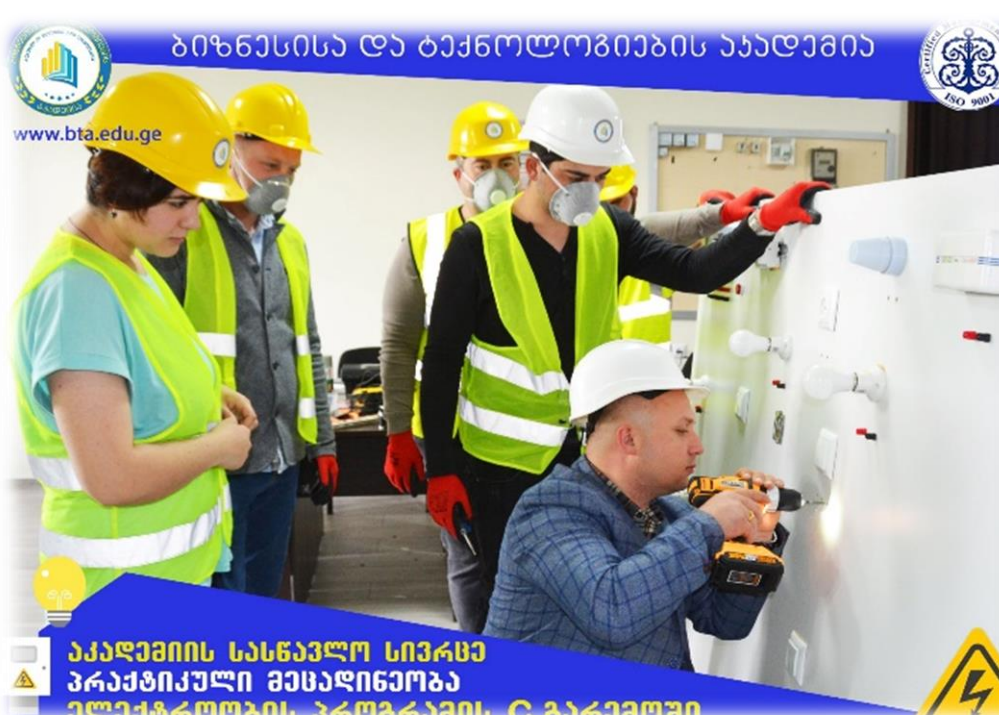

აკადემიის სასწავლო სივრცეში
პრაქტიკული მისაღწევითი
ელექტროსის პროგრამის C ბარათში



ლაზარევის საავადმყოფოს პროფესიული საგანმანათლებლო პროგრამის



მშენებლის მხარდების პროფესიული პროგრამის სტაბილიზაციის
საგანმანათლებლო პროგრამის ხარისხობრივი
პროგრამის სტაბილიზაციის პროგრამის



მოღვაწეობის და პროფესიული საგანმანათლებლო პროგრამის სტაბილიზაციის



პრაქტიკული მისაღწევითი
მედიცინის პროფესიული საგანმანათლებლო პროგრამის

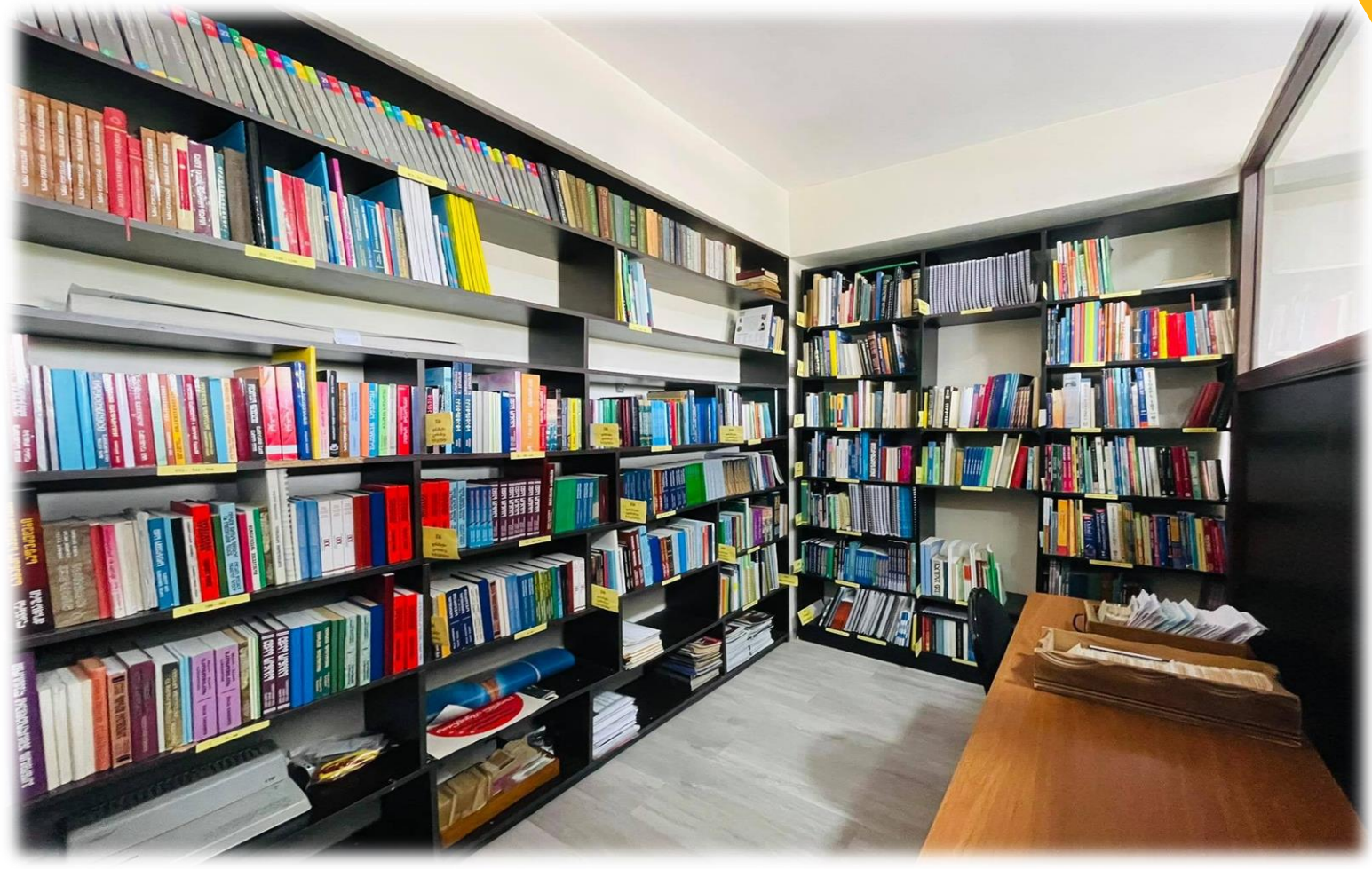
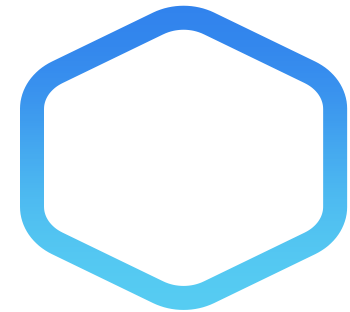
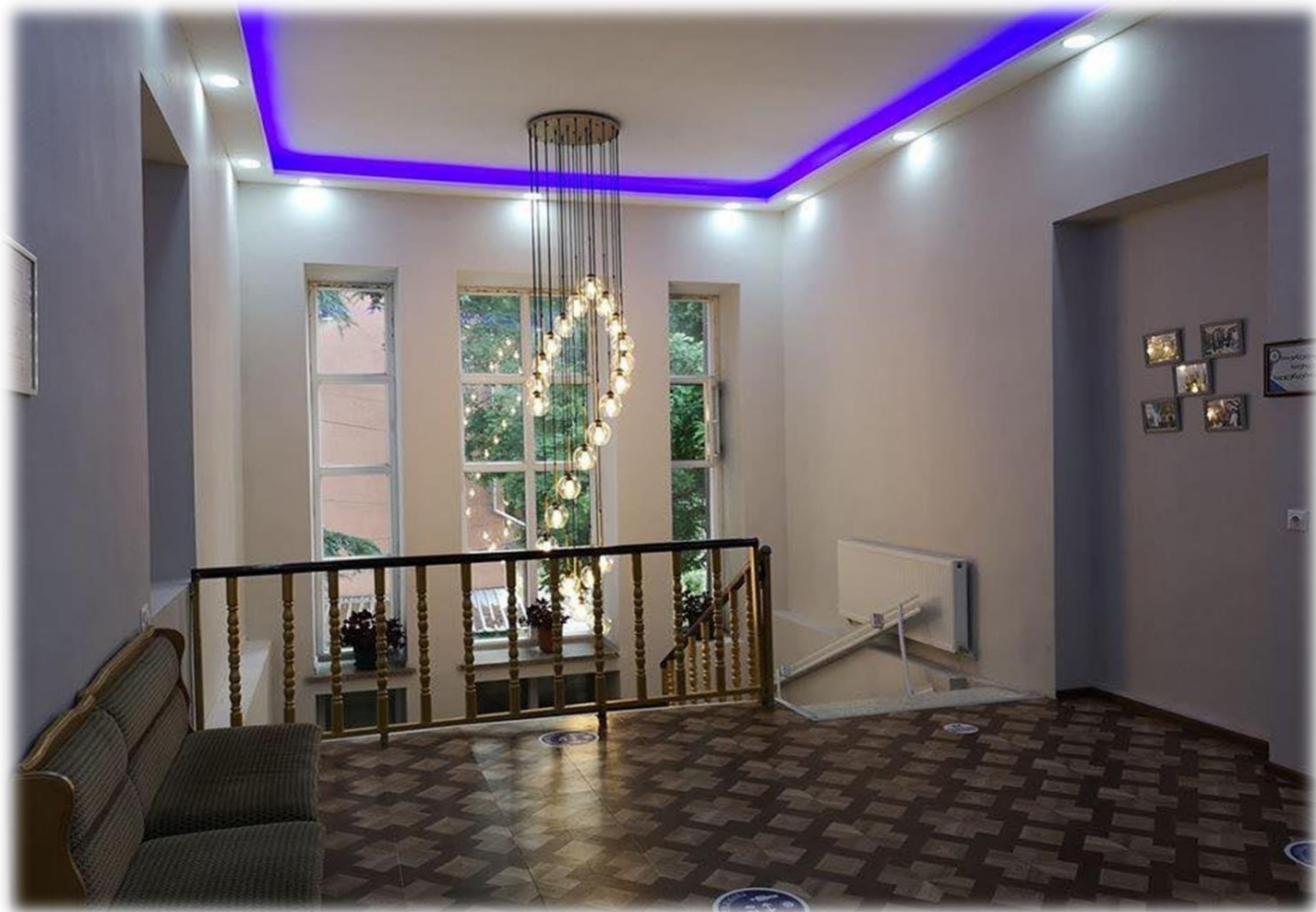

აკადემიის დაფინანსებით შრომის უსაფრთხოების სფეროში 3 სახელმძღვანელო გამოიცა

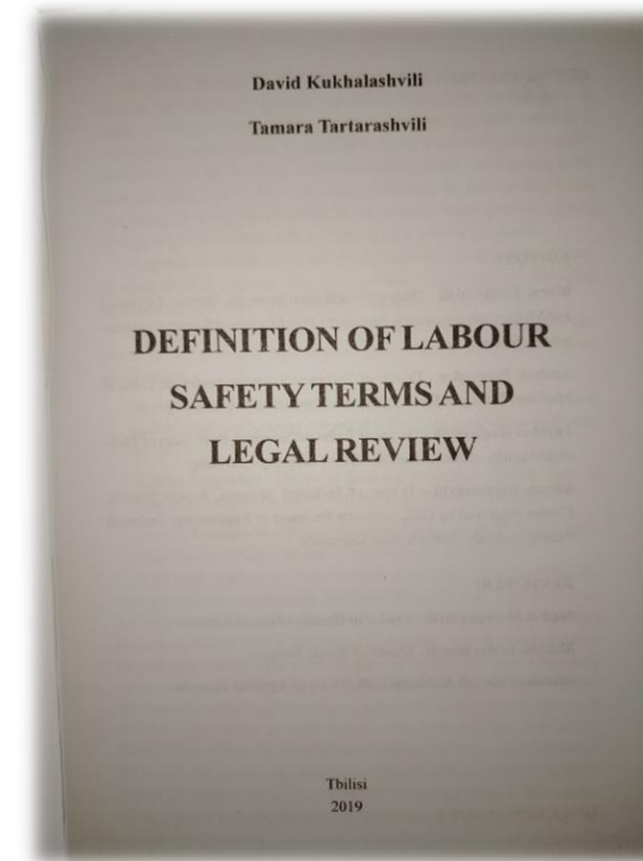
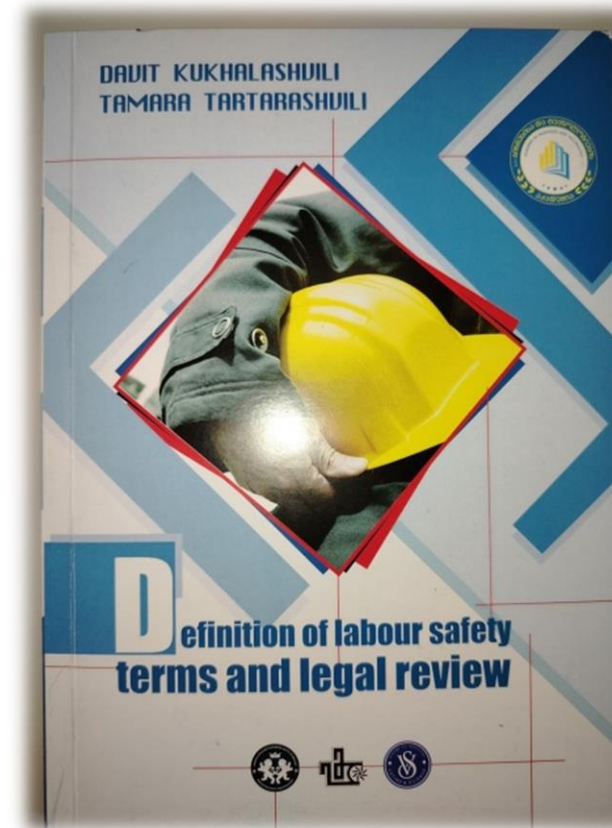
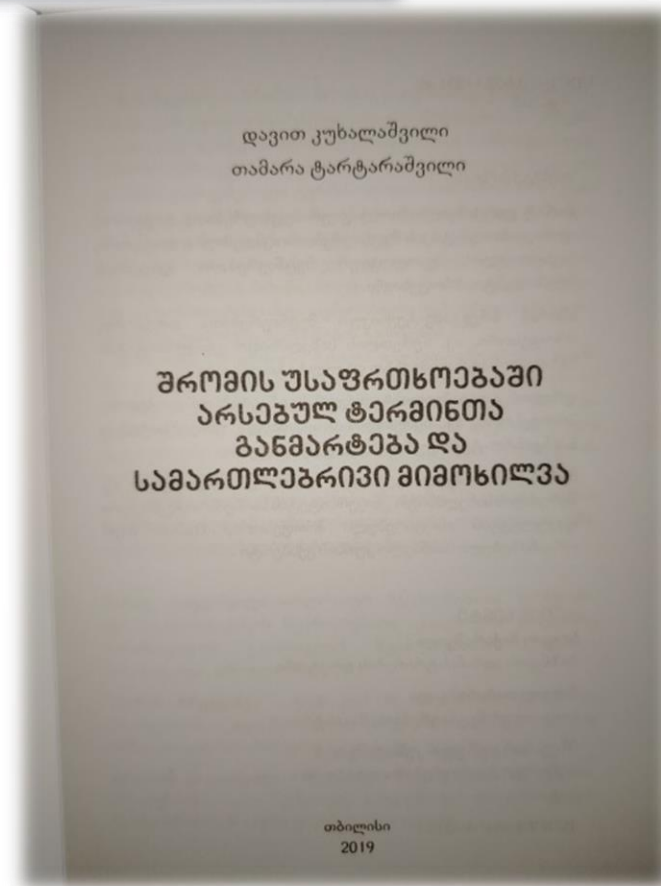
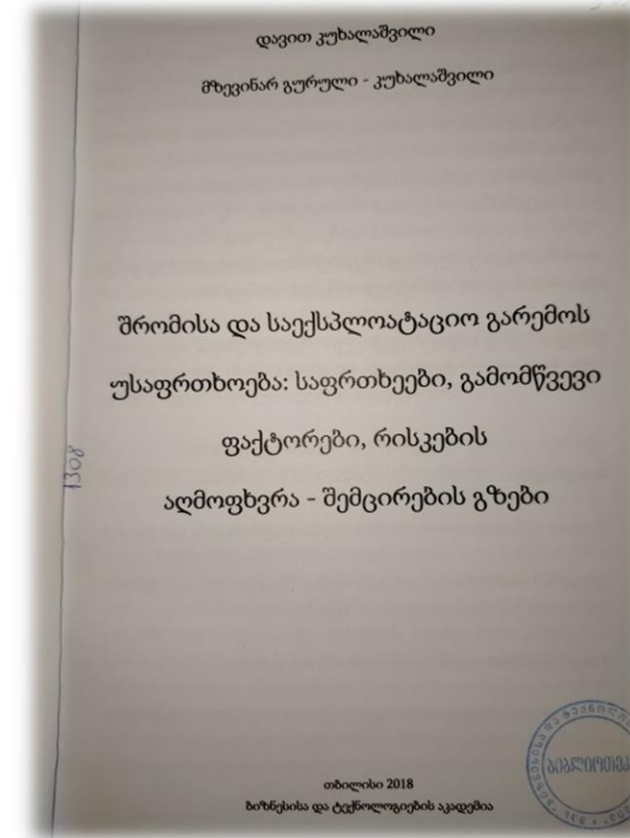
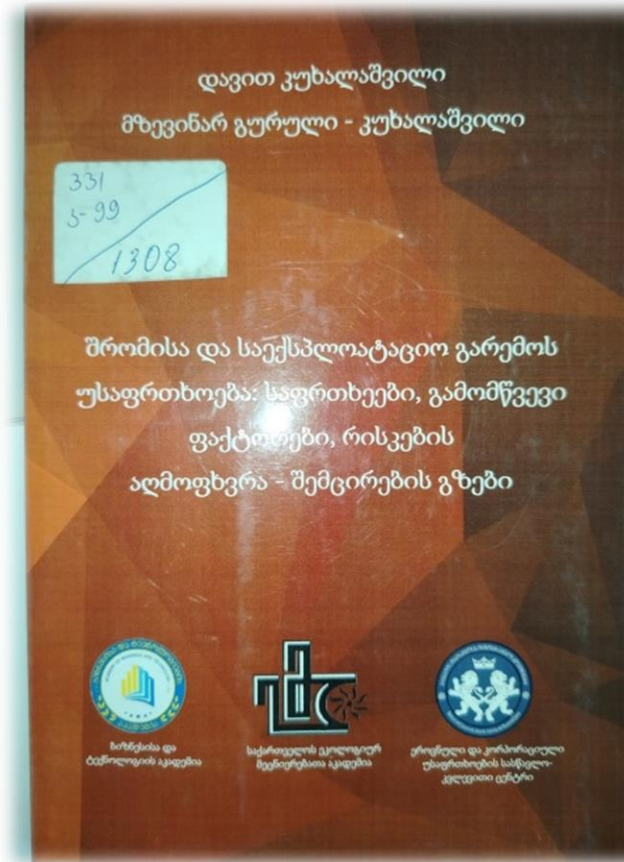
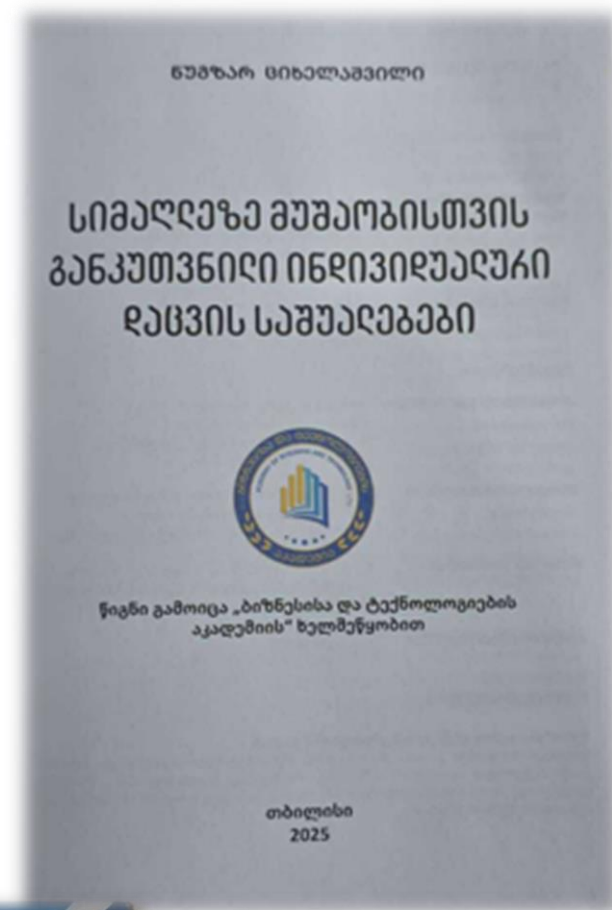



დასაქმების ხელშეწყობა, ადგილობრივი
და საერთაშორისო თანამშროლობა



აკადემია თანამშროლობს ქვეყნის წამყვან ორგანიზაციებთან, ასევე ზრუნავს საერთაშორისო ურთიერთობების განვითარებაზე



2024 წლის 22 ოქტომბერს, ბიზნესისა და ტექნოლოგიების აკადემიის საჩხერის ფილიალში განათლების, მეცნიერებისა და ახალგაზრდობის მინისტრმა ალექსანდრე წულაძემ, საჩხერე, ჭიათურა, ხარაგაულის მაჟორიტარმა დეპუტატმა ჰაატა კვიციანიძემ, მუნიციპალიტეტის მერმა ლევან ივანაშვილმა, საკრებულოს თავმჯდომარე გაგა დარბაიძემ, საქართველოს პარლამენტის განათლების, მეცნიერებისა და ახალგაზრდულ საქმეთა კომიტეტის თავმჯდომარის მოადგილე ბაია კვიციანიძე, განათლების, მეცნიერებისა და ახალგაზრდულ საქმეთა კომიტეტის წევრმა მარიამ ლაშხმა დაათვალიერეს.

სტუმრებს „ბიზნესისა და ტექნოლოგიების აკადემიის“ დამფუძნებელმა სოფიო მაჭარაშვილმა და აკადემიის საჩხერის ფილიალის ხელმძღვანელმა ილია იაკობაშვილმა უმასპინძლა.

აკადემიის გარემო სრულად მორგებულია სტუდენტის ყველა საჭიროებებზე, სადაც ასევე ფუნქციონირებს სასწავლო ლაბორატორია და სტუდენტებისთვის საცხოვრებელი.



აკადემია თანამშრომლობს წამყვან ორგანიზაციებთან,
საჯარო და კერძო სექტორთან

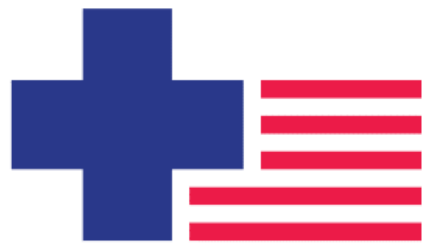



კურსდამთავრებულთა კარიერული მხარდაჭერის სერვისები დასაქმების ფორუმი(2019-2023 წწ) . მოწვეული 30-მდე კომპანია და საჯარო სტრუქტურების წარმომადგენლები



კოლეჯში მოქმედებს პროფესიულ სტუდენტთა და კურსდამთავრებულთა კარიერული მხარდაჭერის მომსახურება. შექმნილია გვერდი, რომელიც ემსახურება აკადემიის სტუდენტთა და კურსდამთავრებულთა დასაქმების ხელშეწყობას

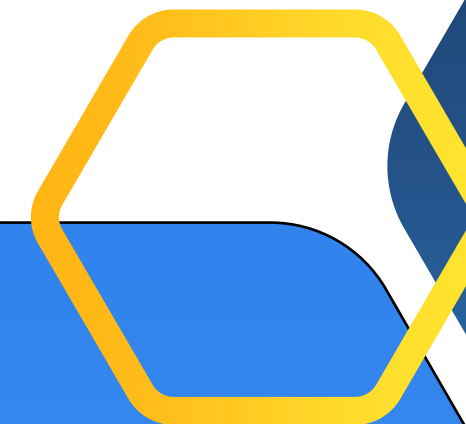

<https://www.facebook.com/Bta->

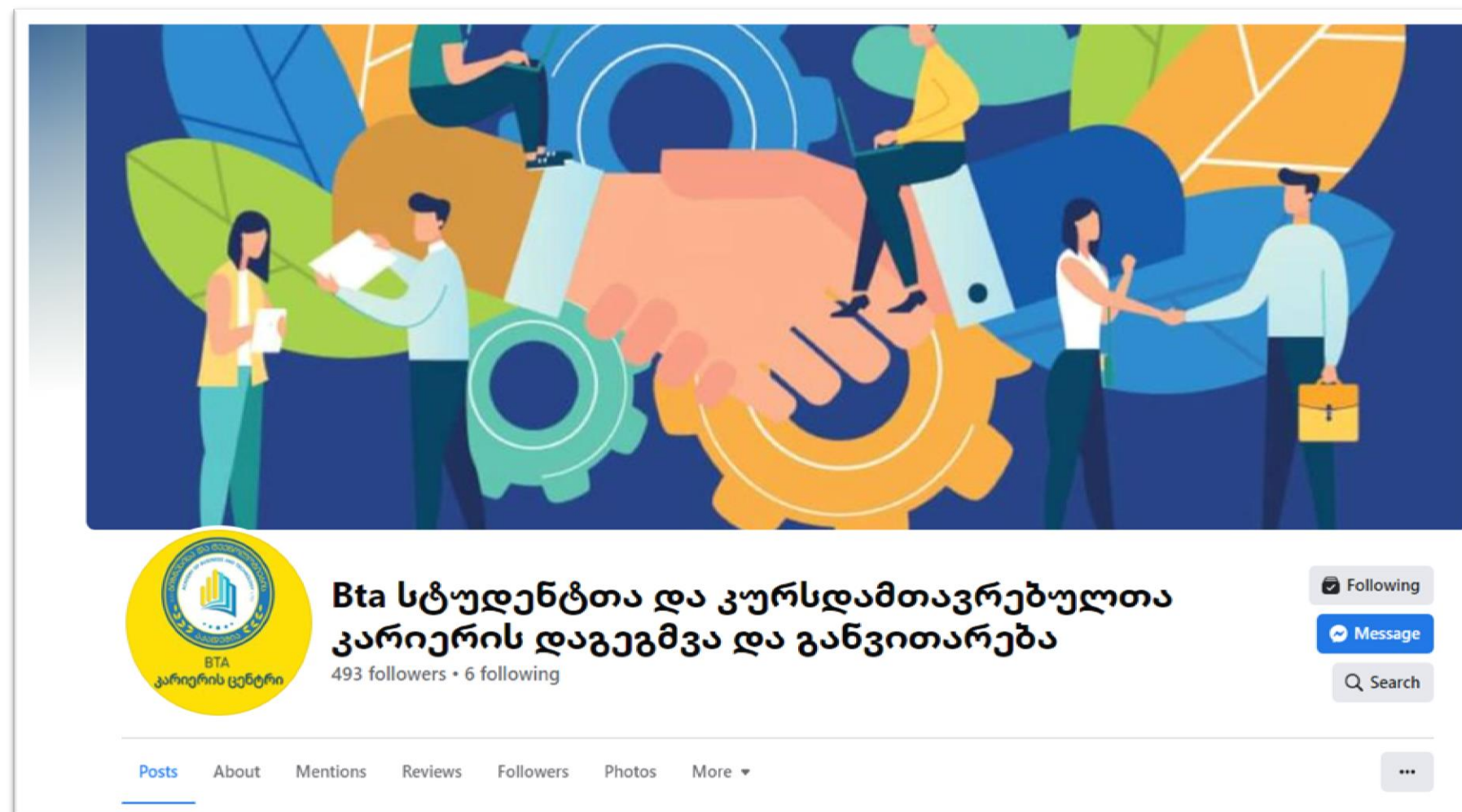



©PR-Photo



სკკპ PCAG

დასაბამისი საზღვარგარეთის საბაზო

„პროფესიული განათლების დასაქმების ფორუმი“ 2022 წელი



©PR-Photo



სკკპ PCAG

დასაბამისი საზღვარგარეთის საბაზო

„პროფესიული განათლების დასაქმების ფორუმი“ 2022 წელი



დასაქმების ფორუმი

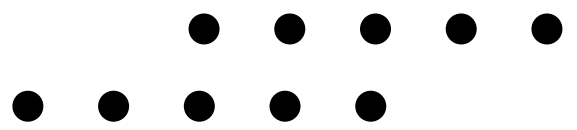

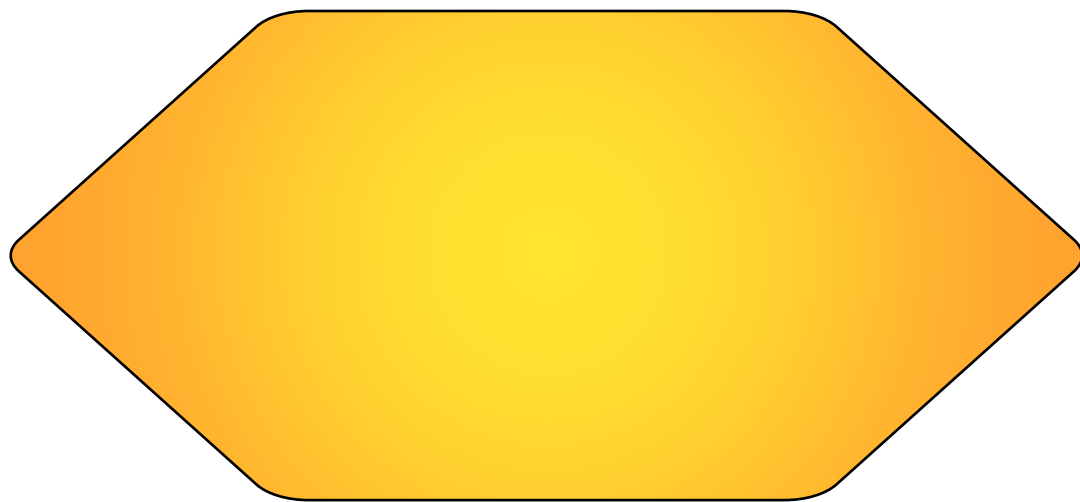



ადამიანური რესურსების მნიშვნელობის გააზრების და შრომითი უფლებების დაცვის მიზნით HR ფორუმები BTA-ში



📍 2024 წლის 30 ნოემბრიდან 1 დეკემბრის ჩათვლით, ჩატარდა ექთნების პირველი საერთაშორისო კონგრესი თემაზე - „ჯანდაცვისა და პერსონალური სერვისების უსაფრთხოება და ხარისხი“.

💡 ბიზნესისა და ტექნოლოგიების აკადემიამ ლუდუშაურის სახ. ეროვნული სამედიცინო ცენტრის საექთნო განათლების პროგრამის პრაქტიკული კომპონენტის ინსტრუქტორებს, საშუალება მისცა დასწრებოდნენ და მონაწილეობა მიეღოთ ამ ისტორიულ, ღირშესანიშნავ ღონისძიებაში.

🌟 ჩვენ ყოველთვის მზად ვართ პერსონალის დარგობრივი უნარებისა და კვალიფიკაციის ამაღლებაზე ზრუნვისათვის.



📍 მინდა სიამაყით გაცნობოთ, რომ უკვე 10 წელია, რაც საქველმოქმედო ფონდ „საქართველოს კარიტასთან“ ვთანამშრომლობთ.

📍 ამ თანამშრომლობის ფარგლებში, ჩვენი საექთნო განათლების სტუდენტები პრაქტიკული სწავლების ნაწილს გადიან კარიტასში, რაც მათ სწავლის დასრულების შემდეგ კარიერულ წინსვლაში ეხმარებათ.

📍 მადლობას ვუხდით კარიტასს გადმოცემული ჯილდოსთვის და ვიმედოვნებთ, კიდევ დიდხანს გაგრძელდება ჩვენი თანამშრომლობა.

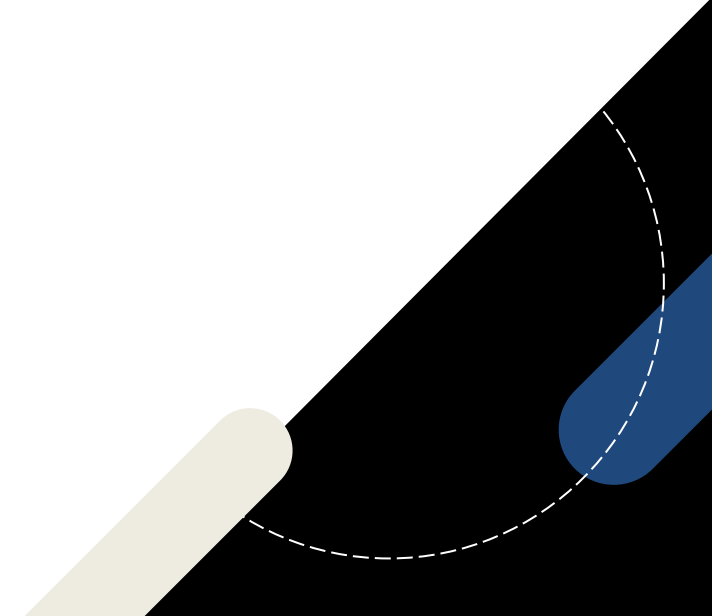
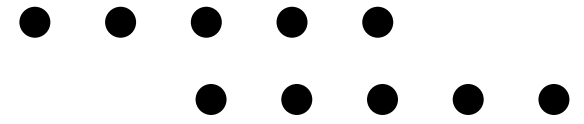

◆ ბიზნესისა და ტექნოლოგიების აკადემიის საერთაშორისო ურთიერთობების სპეციალისტი დაესწრო პროფესიული განათლების საერთაშორისო კვირულს, რომელიც გაიმართა პროფესიული უნარების სააგენტოს ორგანიზებით, პროფესიული საგანმანათლებლო დაწესებულებებისთვის საერთაშორისო დონეზე პარტნიორობის ჩამოყალიბების ხელშეწყობად, მას ილია წინამძღვრიშვილის სახელობის კოლეჯმა 22-24 ოქტომბერს უმასპინძლა.

◆ ღონისძიება განათლების, მეცნიერებისა და ახალგაზრდობის მინისტრმა ბატონმა ალექსანდრე წულაძემ გახსნა.

◆ კვირულის ფარგლებში გაიმართა პრეზენტაციები, ვორქშოპები, პანელური დისკუსიები, პროფესიული განათლების გამოფენა და სხვა აქტივობები.



პროფესიული განათლების ეროვნული ჯილდო 2024 წლის ფინალისტები

კატეგორიაში:
ბიზნესპარტნიორი

სს "ლიბერთი"
18-ზე მეტი კოლეჯი

ამერიკული კოსპიტალი
ბიზნესისა და
ტექნოლოგიების აკადემია

სსიპ საზოგადოებრივი გაუწყებელი
თსუ-ს მედიისა და
ტელეხელოვნების კოლეჯი

პროფესიული განათლების ეროვნული ჯილდო

2024 წლის 9 ნოემბრიდან 2024 წლის 13 ნოემბრის ჩათვლით შპს ბიზნესისა და ტექნოლოგიების აკადემიის რექტორი სოფიო მაჭარაშვილი მივლინებით იმყოფებოდა ესპანეთის სამეფოს ქალაქ მადრიდში.

ვიზიტის ფარგლებში პროფესიული განათლების განვითარების პრაქტიკის გაზიარების და ერთობლივი პროექტების დაგეგმვის მიზნით რექტორი შეხვდა ესპანეთის სამეფოში საქართველოს საგანგებო და სრულუფლებიან ელჩის მოვალეობის შემსრულებელს ქალბატონ ნატალია ჩიქოვანს და ასევე ადგილობრივი კერძო სექტორის წარმომადგენლებს.



18-20 ოქტომბერს

ბიზნესისა და ტექნოლოგიების აკადემიის წარმომადგენლებმა - სოფიო მაჭარაშვილმა, მირანდა ჯანხოთელმა და მურთაზ თოდაძემ მონაწილეობა მიიღეს „კულტურის, ტურიზმისა და ცივილიზაციის მე-15 საერთაშორისო კონგრესში“, რომელიც ჩატარდა თურქეთში, ბიტლის ერენ უნივერსიტეტის ბაზაზე.

კონგრესში მონაწილეობა მიიღო 20-ზე მეტი ქვეყნის წარმომადგენელმა.

ბიზნესისა და ტექნოლოგიების აკადემია კონგრესზე წარსდგა მოხსენებით „კულტურათმორისი კომპეტენციები ბიზნესსა და ტურიზმში: საგანმანათლებლო სტრატეგია და ინოვაციები“.

მოხსენებამ დაიმსახურა მოწონება და ინტერესი მონაწილეთა მხრიდან. ბიზნესისა და ტექნოლოგიების აკადემიის წარმომადგენლებს გადაეცათ კონგრესში მონაწილეობის დამადასტურებელი სერტიფიკატები, ხოლო მოხსენება გამოქვეყნდება კონგრესის შრომათა კრებულში.

Civilization

CROSS-CULTURAL COMPETENCE IN BUSINESS AND TOURISM: EDUCATIONAL STRATEGIES AND INNOVATIONS

Murtaz Todadze
 PhD student of Georgian Technical University
 Teacher of the Academy of Business and Technology

Miranda Jankhoteli
 Doctor of Business Administration
 Teacher of the Academy of business and technology

Endzela Machavariani
 PhD student of Georgian Technical University

Sophio Macharashvili
 Doctor of Business Administration
 Rector of the Academy of business and technology

Elguja Todadze
 Master of law

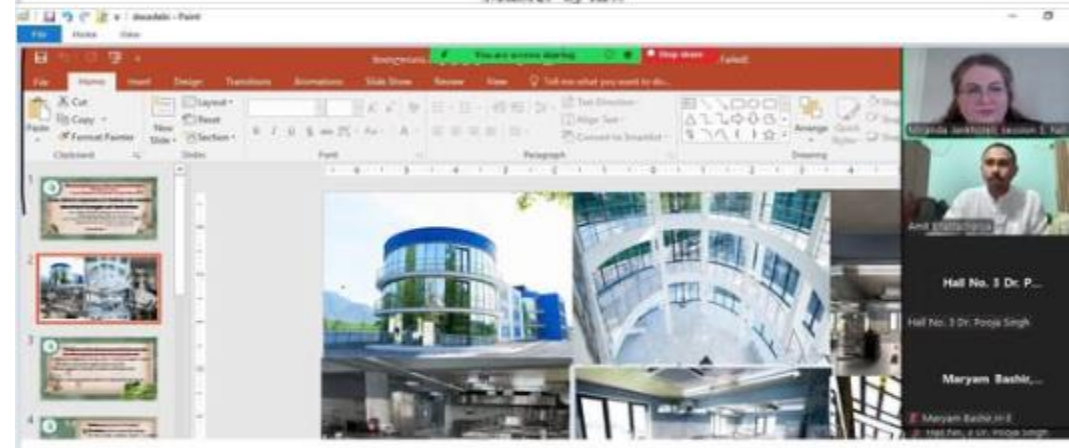

2023 წლის მარტში ნიუ-ორკში ბიზნესისა და ტექნოლოგიების აკადემიის რექტორი სოფიო მაჭარაშვილმა

ბიზნეს ფედერაცია “ქალები მომავლისთვის” ინიციატივითა და ორგანიზებით მსოფლიოს „იელაზე მასშტაბურ ქალთა საერთაშორისო ღონისძიებაში“ გაეროს „ქალთა სტატუსის კომისიაში“ მიიღო მონაწილეობა.

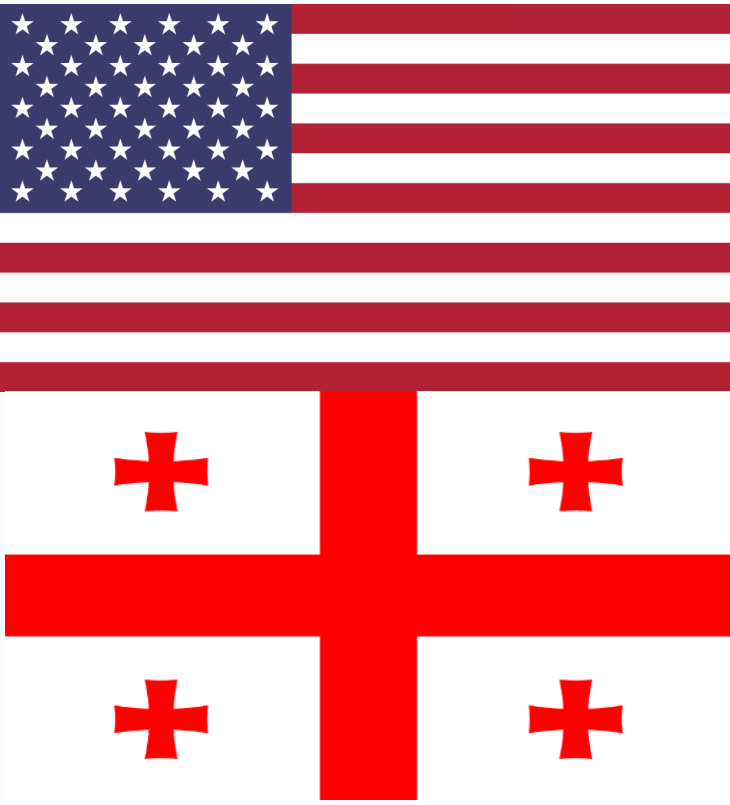

საფრანგეთი - სტრასბურგი ევრო საბჭო „სასწავლო ვიზიტი“

- კორუცვიის წინააღმდეგ ბრძოლის ევროპული სტანდარტებისა და მექანიზმები;
- სტრასბურგის ადამიანის უფლებათა ევროპული სასამართლოს უახლესი პრაქტიკა.



👏👏👏 300-მდე მონაწილე გააერთიანა ქალთა ეკონომიკურმა ფორუმმა, რომელიც ბიზნესფედერაციამ "ქალები მომავლისთვის", Gazelle Finance-მა და Visa-მ გამართეს.

📌 "ქალები ბიზნესში" ამ სახელწოდების ღონისძიებაზე ისეთი საკითხები განიხილეს, როგორებიცაა ფინანსებზე ხელმისაწვდომობის პრობლემა ბიზნესით დაინტერესებული ქალებისთვის საქართველოში, ასევე შესაძლებლობები, რომლებსაც ქალებს ამ კუთხით საერთაშორისო, საჯარო თუ კერძო სექტორი სთავაზობს.

👉 დეტალურად იხილეთ: <https://w4t.ge/News/NewsDetails/209>



🌟 ბიზნესისა და ტექნოლოგიების აკადემია ულოცავს პარტნიორ ორგანიზაციას ამერიკულ ჰოსპიტალ თბილისის "ხარისხის საერთაშორისო, ოქროს სტანდარტის -Joint Commission International (JCI) აკრედიტაციის დამადასტურებელი სერთიფიკატის მინიჭებას.

8 აგვისტოს წარდგენის ცერემონია გაიმართა, რომლის მთავარი მოწვეული სტუმრები გახლდათ საქართველოს ოკუპირებული ტერიტორიებიდან დევნილთა, შრომის, ჯანმრთელობისა და სოციალური დაცვის მინისტრი - მიხეილ საჩქველაძე და მისი მოადგილეები, აგრეთვე, საქართველოს განათლებისა და მეცნიერების მინისტრი - გიორგი ამილახვარი.

როგორც ბიზნესისა და ტექნოლოგიების აკადემიის დამფუძნებელი სოფიო მაჭარაშვილი აღნიშნავს: „ყველა თანამედროვე ორგანიზაცია მიისწრაფვის წარმატებისა და მუდმივი განვითარებისკენ. ამ მიზნის მისაღწევად საჭიროა მუხლჩაუხრელი შრომა, ყველა შესაძლო რესურსის ეფექტურად მართვა და სწორი სტრატეგიის შემუშავება „ამერიკულ ჰოსპიტალ თბილისის“ გუნდმა, რომლებიც თითოეული ადამიანის ჯანმრთელობასა და სიცოცხლეზეა ორიენტირებული ეს შეძლო და შედეგად არ დააყოვნა „ვულოცავ მათ ამ დიდ აღიარებას და ღრმად ვარ დარწმუნებული რომ მომავალშიც თავის ღირსეულ სიტყვას იტყვის, სასიხარულოა, რომ აკადემიას ჰყავს ასეთი მაღალი ხარისხის პარტნიორი ორგანიზაციები“ ❤️



საერთაშორისო ურთიერთობები



8 მაისი, 2025 BTA

აკადემია გახდა EVTA-ს ოფიციალური

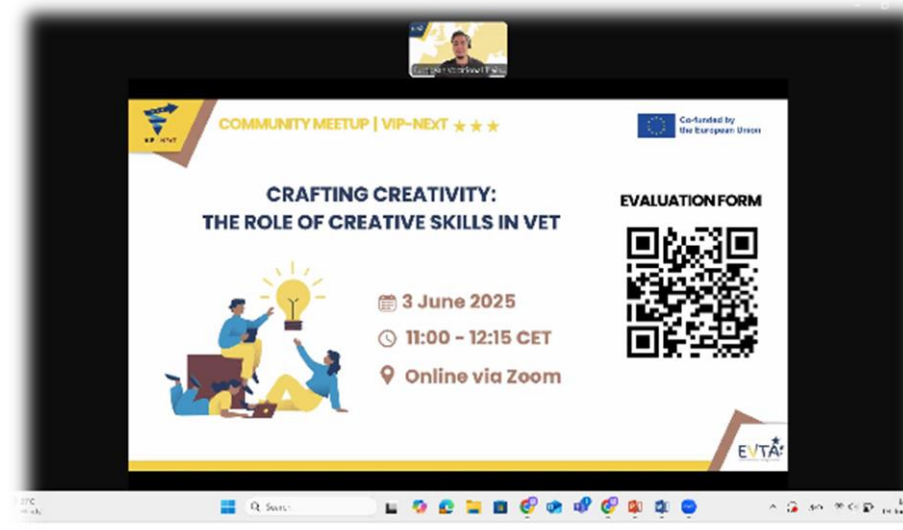

4 ივნისი, 2025 BTA

მონაწილეობა ევროპის პროფესიული ტრენინგების ასოციაციის ტრენინგში „კრეატიულობა პროფესიულ განათლებაში“



4 ივნისი, 2025 BTA

მონაწილეობა პრაღის საერთაშორისო-სამეცნიერო კვლევით კონგრესში

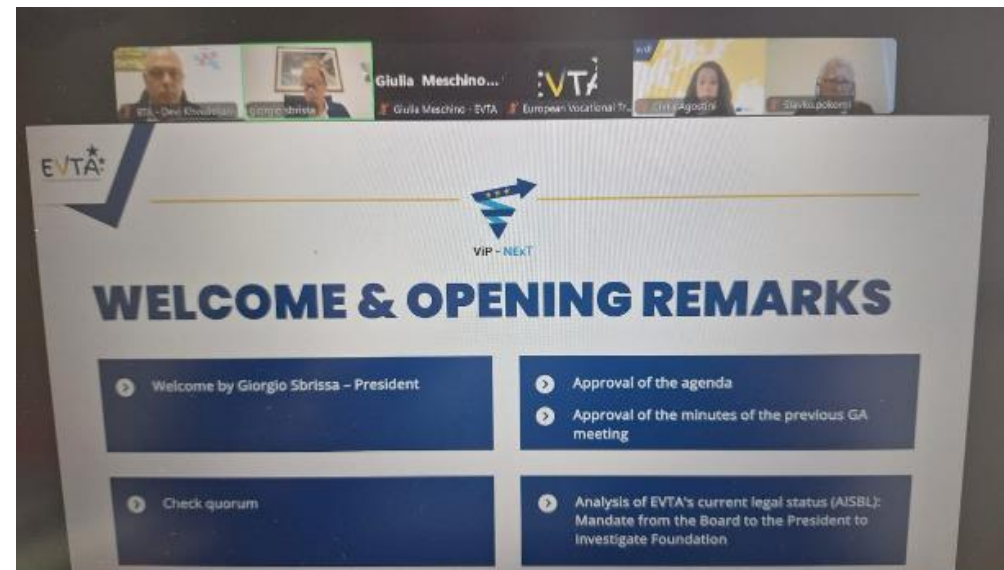

16 მაისი, 2025 BTA

ევროპის პროფესიული ტრენინგების ასოციაციის წევრის სტატუსით მონაწილეობა გენერალური ასამბლეის სხდომაში

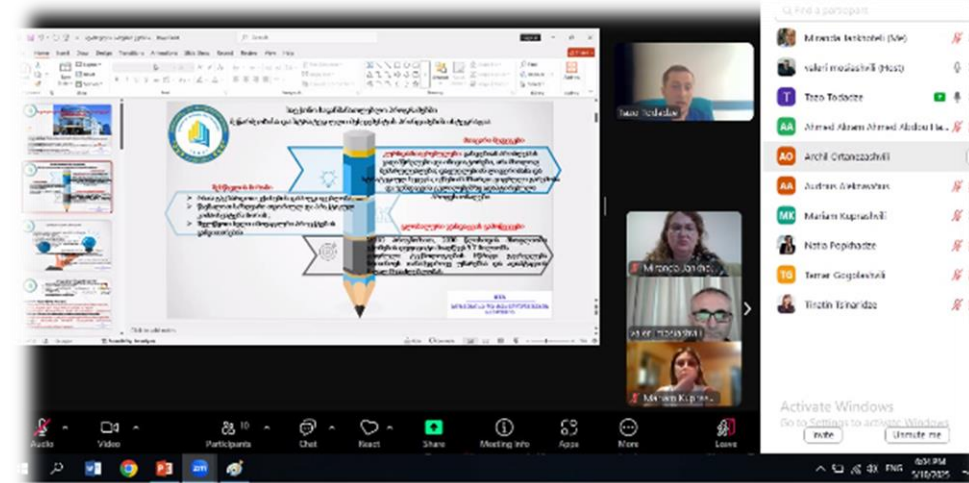

13 მაისი, 2025 BTA

მონაწილეობა II საერთაშორისო მულტიდისციპლინურ კონფერენცია - "ინოვაციური მიდგომები მეცნიერებაში"



10 მაისი, 2025 BTA

მონაწილეობა IKSAD წევრის სტატუსით საერთაშორისო-სამეცნიერო კვლევით კონგრესში

PR

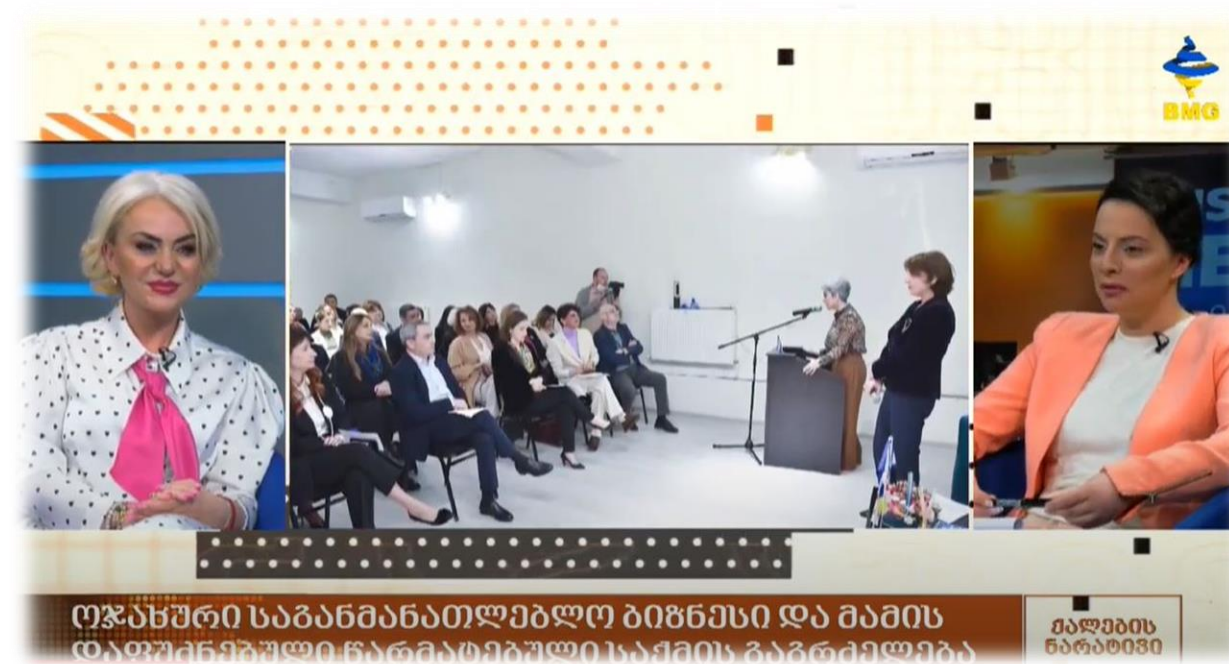



გმადლობთ ყურადღებისთვის!



574 00 80 80; 593 30 32 11



Btaedu@yahoo.com



Bta.edu.ge



ქ.თბილისი, წეროწისის N208



@BTA.GE

